

Famastil[®]

SEMPRE À MÃO

LINHA DE PRODUTOS



*AS IMAGENS DOS PRODUTOS SÃO MERAMENTE ILUSTRATIVAS, VALIDE O MODELO ATUAL AO REALIZAR SEU PEDIDO.



GRUPO  VELLORE

Atitudes que transformam

A FAMASTIL

Para o profissional ou hobbista da construção ou da jardinagem, as ferramentas são as extensões necessárias do seu conhecimento e das suas habilidades. São parte essencial para o seu bom desempenho no trabalho ou nas suas atividades de lazer. A Famastil conhece profundamente essa realidade. Por isso, oferece ao mercado um portfólio de produtos extenso e exaustivamente testado para assegurar design adequado, função perfeita e desempenho produtivo. Aspectos da qualidade que asseguram satisfação total ao consumidor. E mais vendas para o trade.

Portanto, para quem deseja construir, reformar, plantar ou cultivar, Famastil é marca de ferramentas e equipamentos que proporciona a compra mais inteligente, pois tem produtos com qualidade superior a um custo adequado.

Famastil®



SAIBA MAIS SOBRE A

FAMASTIL

ACESSÓRIOS E CONEXÕES P/ MANGUEIRAS		ESCALA MÉTRICA DOBRÁVEL	17	NÍVEL DE MADEIRA	16
ALICATE	7	ESCARDILHO	40	NÍVEL TORPEDO	16
ALICATE DE PRESSÃO	8	ESGUICHO	34	NÍVEL TRAPEZOIDAL	16
ALICATE PARA BOMBA D'ÁGUA	7	ESGUICHO JET	34	PÁ AJUNTADEIRA	44
ALICATE REBITADOR	7	ESPAÇADOR PARA REVESTIMENTOS	25	PÁ CORTADEIRA/VANGA	44
ALVIÃO PICARETA E CHIBANCA	46	ESPÁTULA DE AÇO COM CABO PVC	20	PAQUIMETRO UNIVERSAL	14
ANCINHO	39	ESPÁTULA PLÁSTICA LISA	20	PAZINHA PARA JARDIM	40
ANCINHO PARA JARDIM	41	ESQUADRO	27	PISTOLA	34
APLICADORES DE SILICONE / P.U.	11	ESQUADRO CABO ZAMAC	27	PNEU DE BORRACHA	30
ARCO DE SERRA	26	ESQUADRO MAGNÉTICO PARA SOLDADOR	27	PONTEIRO COM EMPUNHADURA	20
ARRANCADOR DE INÇO	40	ESTILETE E LÂMINA PARA ESTILETE	28	PONTEIRO REDONDO	20
ASPERSOR DE IRRIGAÇÃO	36	FACÃO PARA CANA	47	PRUMO DE CENTRO	21
BALDE	23	FACÃO PARA MATO	47	PRUMO DE PAREDE HOBBY	22
BLOCO DE ESPUMA	25	FORCADO	46	PRUMO DE PEDREIRO	22
CABO PARA RECARGA DE BATERIA - CHUPETA	12	FORMÃO CABO EM MADEIRA	24	PULVERIZADOR COSTAL	38
CABO DE MADEIRA (MADEIRA DE LEI)	47	GRAMPO "C" PARA CARPINTEIRO	28	PULVERIZADOR DE COMPRESSÃO PRÉVIA	38
CAIXA DE GORDURA	50	IRRIGADOR 5 FUNÇÕES	37	PULVERIZADOR MANUAL	38
CAIXA DE MASSA	23	IRRIGADOR FLOR	37	REGADOR DE PLÁSTICO	37
CÂMARA DE AR	30	IRRIGADOR GIRATÓRIO	37	SACHO	41
CAVADEIRA	45	IRRIGADOR GIRATÓRIO EM ALUMÍNIO	36	SERRA DE VÍDEA	18
CHAVE BIELA	11	IRRIGADOR GIRATÓRIO ESPIGA	36	SERROTE CABO PLÁSTICO	14
CHAVE BOCA/FIXA	9	IRRIGADOR OSCILANTE	35	SERROTE DE PODA CURVO	42
CHAVE CANHÃO	7	IRRIGADOR SETORIAL	36	SERROTE GESSO/DRYWALL	14
CHAVE COMBINADA	9	JOGO DE CHAVE ALLEN	8	SUPORTE PARA MANGUEIRA	33
CHAVE DE FENDA	6	JOGO DE CHAVE ALLEN ABAULADA	8	TALHADEIRA CHATA	21
CHAVE DE RODA	11	JOGO DE CHAVE ESTRELA	9	TALHADEIRA COM EMPUNHADURA	21
CHAVE GRIFO	10	JOGO DE CHAVE TORX	8	TALHADEIRA REDONDA	21
CHAVE INGLESA	10	JOGO DE SOQUETES	10	TESOURA CORTA GALHO	42
CHAVE PHILIPS	6	KIT DE CHAVES PHILIPS E DE FENDA	6	TESOURA DE AVIAÇÃO	29
COLHER DE PEDREIRO	14	KIT PARA JARDIM	35	TESOURA PARA CHAPA	29
CONJUNTO PARA JARDIM	40	KIT SERRA COPO	28	TESOURA PARA GRAMA	41
CORTADOR DE PISO E AZULEJO	26	LÁPIS CARPINTEIRO	27	TESOURA PARA PODA	41
CORTA GALHO	42	LONA DE POLIETILENO	29	TORQUÊS DE ARMADOR	24
CORTA VERGALHÃO	26	MACHADINHA	42	TORQUÊS DE AZULEJISTA	24
CUNHA PARA NIVELADOR	25	MANGUEIRA CRISTAL	23	TORQUÊS DE CARPINTEIRO	24
DESEMPENADEIRA	19	MANGUEIRA LISA	32	TRENA	15
DESEMP. PLÁSTICA	19	MANGUEIRA MULTIUSO	22	TRENA A LASER DIGITAL	15
DESEMP. PLÁSTICA COM BORRACHA	19	MANGUEIRA TRANÇADA LARANJA	32	TRENA DE ALTA PRECISÃO	15
DESEMP. PLÁSTICA COM ESPONJA	19	MANGUEIRA TRANÇADA VERDE	32	TRENA DE FIBRA DE VIDRO ABERTA	15
DESEMP. PLÁSTICA PARA GRAFIATO	19	MARRETA OITAVADO	13	TRENA EMBORRACHADA DE ALTA PRECISÃO	15
DISCO DE CORTE	17	MARTELO DE BORRACHA	13	VASSOURA METÁLICA	39
DISCO DE DESBASTE	18	MARTELO DE UNHA	12	VASSOURA PLÁSTICA	39
DISCO DIAMANTADO	17	MARTELO DE UNHA ALMA DE AÇO	12		
DISCO E SERRA	17	MARTELO DE UNHA FIBRA DE VIDRO	13		
DISCO FLAP	18	MEDIDOR LASER DE TEMPERATURA	17		
DOBRADIÇA PARA PORTEIRA	47	MOTO ESMERIL DE BANCADA	18		
DUCHA	35	NIVELADOR/ESPAÇADOR	25		
ENXADA	45	NÍVEL A LASER			
ENXADA REFORÇADA	46	NÍVEL DE ALUMÍNIO MAGNÉTICO	16		



LINHA FERRAMENTAS

A **LINHA DE FERRAMENTAS FAMASTIL** é tudo que a obra precisa. Um amplo mix que atende o mercado de construção, para quem deseja reformar, consertar ou construir. **Famastil** é marca de ferramentas e equipamentos que proporciona a compra mais inteligente do mercado.



Famastil, Sempre à mão.



Famastil

**SERRA
DE VÍDEA
24 DENTES**

Sierra de Videia 24 Dientes

110 x 20

MÁX. RPM
12000
80 m/s

Corte em aço inoxidável
Compensado de vácuo
Corte em alumínio
empilhado de corte



Contém 1 unidade/contiene 1 unidad

CHAVE DE FENDA

DESTORNILLADOR PLANO | SLOTTED SCREWDRIVER



PONTA IMANTADA

46.08

- Grande resistência a impactos.
- Cabo transparente que permite visualizar a haste.
- Haste mais profunda: suporta mais força e oferece mais resistência ao torque.

CABO REFORÇADO COM HASTE MAIS PROFUNDA

SAIBA MAIS:
CHAVE DE FENDA



CÓDIGO	TAMANHO (em polegadas)	TAMANHO (em milímetros)	MIDDLE	MASTER
46.01	1/8 x 2"	3 x 50 mm	6 UN	120 UN
46.02	1/8 x 3"	3 x 75 mm	6 UN	120 UN
46.03	1/8 x 4"	3 x 100 mm	6 UN	120 UN
46.04	1/8 x 5"	3 x 125 mm	6 UN	120 UN
46.05	1/8 x 6"	3 x 150 mm	6 UN	120 UN
46.06	3/16 x 1 1/2" (TOCO)	5 x 38 mm	6 UN	120 UN
46.07	3/16 x 3"	5 x 75 mm	6 UN	120 UN
46.08	3/16 x 4"	5 x 100 mm	6 UN	120 UN
46.09	3/16 x 5"	5 x 125 mm	6 UN	120 UN
46.10	3/16 x 6"	5 x 150 mm	6 UN	120 UN
46.11	1/4 x 1 1/2" (TOCO)	6 x 38 mm	6 UN	120 UN
46.12	1/4 x 4"	6 x 100 mm	6 UN	120 UN
46.13	1/4 x 5"	6 x 125 mm	6 UN	120 UN
46.14	1/4 x 6"	6 x 150 mm	6 UN	120 UN
46.15	1/4 x 8"	6 x 200 mm	6 UN	120 UN
46.16	1/4 x 10"	6 x 250 mm	6 UN	120 UN
46.17	5/16 x 4"	8 x 100 mm	6 UN	60 UN
46.18	5/16 x 5"	8 x 125 mm	6 UN	60 UN
46.19	5/16 x 6"	8 x 150 mm	6 UN	60 UN
46.20	5/16 x 8"	8 x 200 mm	6 UN	60 UN
46.21	5/16 x 10"	8 x 250 mm	6 UN	60 UN
46.22	3/8 x 6"	10 x 150 mm	6 UN	60 UN
46.23	3/8 x 8"	10 x 200 mm	6 UN	60 UN
46.24	3/8 x 10"	10 x 250 mm	6 UN	60 UN
46.25	3/8 x 12"	10 x 300 mm	6 UN	60 UN

CHAVE PHILIPS

DESTORNILLADOR PHILIPS | PHILLIPS SCREWDRIVER



PONTA IMANTADA

46.63

- Cabo transparente que permite visualizar a haste.
- Haste mais profunda: suporta mais força e oferece mais resistência ao torque.
- Grande resistência a impactos.

CABO REFORÇADO COM HASTE MAIS PROFUNDA

SAIBA MAIS:
CHAVE PHILIPS



CÓDIGO	TAMANHO (em polegadas)	TAMANHO (em milímetros)	MIDDLE	MASTER
46.51	1/8 x 2"	3 x 50 mm	6 UN	120 UN
46.52	1/8 x 3"	3 x 75 mm	6 UN	120 UN
46.53	1/8 x 4"	3 x 100 mm	6 UN	120 UN
46.54	1/8 x 5"	3 x 125 mm	6 UN	120 UN
46.55	1/8 x 6"	3 x 150 mm	6 UN	120 UN
46.56	(TOCO) 3/16 x 1 1/2"	5 x 38 mm	6 UN	120 UN
46.57	3/16 x 3"	5 x 75 mm	6 UN	120 UN
46.58	3/16 x 4"	5 x 100 mm	6 UN	120 UN
46.59	3/16 x 5"	5 x 125 mm	6 UN	120 UN
46.60	3/16 x 6"	5 x 150 mm	6 UN	120 UN
46.61	(TOCO) 1/4 x 1 1/2"	6 x 38 mm	6 UN	120 UN
46.62	1/4 x 4"	6 x 100 mm	6 UN	120 UN
46.63	1/4 x 5"	6 x 125 mm	6 UN	120 UN
46.64	1/4 x 6"	6 x 150 mm	6 UN	120 UN
46.65	1/4 x 8"	6 x 200 mm	6 UN	120 UN
46.66	1/4 x 10"	6 x 250 mm	6 UN	120 UN
46.67	5/16 x 4"	8 x 100 mm	6 UN	60 UN
46.68	5/16 x 5"	8 x 125 mm	6 UN	60 UN
46.69	5/16 x 6"	8 x 150 mm	6 UN	60 UN
46.70	5/16 x 8"	8 x 200 mm	6 UN	60 UN
46.71	5/16 x 10"	8 x 250 mm	6 UN	60 UN
46.72	3/8 x 6"	10 x 150 mm	6 UN	60 UN
46.73	3/8 x 8"	10 x 200 mm	6 UN	60 UN
46.74	3/8 x 10"	10 x 250 mm	6 UN	60 UN
46.75	3/8 x 12"	10 x 300 mm	6 UN	60 UN

KIT DE CHAVES PHILIPS E DE FENDA

JUEGO DE DESTORNILLADORES PLANOS Y PHILIPS | SCREWDRIVER SET



- 3 CHAVES PHILIPS
- 3 CHAVES DE FENDA

CÓDIGO	TAMANHO (em polegadas)	MIDDLE	MASTER
53.11	3 Chaves Philips: 1/8x3", 3/16x4" e 1/4x5" 3 Chaves de Fenda: 1/8x3", 3/16x4" e 1/4x6"	6 UN	24 UN

- Ponta imantada.
- Grande resistência a impactos.
- Embalagem selada.
- Cabo transparente que permite visualizar a haste.
- Haste mais profunda: suporta mais força e oferece mais resistência ao torque.

SAIBA MAIS:
KIT DE CHAVES PHILIPS
E FENDA



CHAVE CANHÃO

DESTORNILLADOR DE VASO | NUT DRIVER



Famastil®



47.09

▀ CABO REFORÇADO COM HASTE MAIS PROFUNDA

- Medidas em mm.
- Boca sextavada.
- Aperta porcas e parafusos de difícil acesso.
- Cabo transparente que permite visualizar a haste.
- Haste mais profunda: suporta mais força e oferece mais resistência ao torque.
- Grande resistência a impactos.



CÓDIGO	TAMANHO (em milímetros)	MIDDLE	MASTER
47.02	5 mm	6 UN	120 UN
47.03	6 mm	6 UN	120 UN
47.04	7 mm	6 UN	120 UN
47.05	8 mm	6 UN	60 UN
47.06	9 mm	6 UN	60 UN
47.07	10 mm	6 UN	60 UN
47.08	11 mm	6 UN	60 UN
47.09	12 mm	6 UN	60 UN
47.10	13 mm	6 UN	60 UN
47.11	14 mm	6 UN	60 UN

SAIBA MAIS:
CHAVE CANHÃO



ALICATE

PINZAS | PLIERS

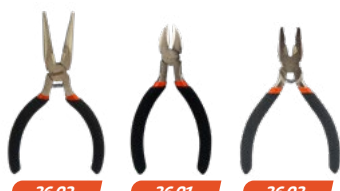

36.02

36.01

36.03



36.06

36.05

36.04



36.08

36.15

CÓDIGO	MODELO	MIDDLE	MASTER
36.03	ALICATE UNIVERSAL 5"	10 UN	80 UN
36.06	ALICATE UNIVERSAL 8"	10 UN	40 UN
36.02	ALICATE DE BICO RETO 5"	10 UN	80 UN
36.05	ALICATE DE BICO RETO 6"	10 UN	40 UN
36.15	ALICATE DE BICO REDONDO 5"	10 UN	80 UN
36.01	ALICATE DE CORTE DIAGONAL 5"	10 UN	80 UN
36.04	ALICATE DE CORTE DIAGONAL 6"	10 UN	40 UN
36.08	ALICATE BICO TORTO 5"	10 UN	80 UN

- 4 modelos: Corte Diagonal, Bico Reto, Bico Redondo e Universal.
- Cabo isolado (750 V).
- Cabo antidesslizante.
- Em Aço Carbono.

SAIBA MAIS:
ALICATE



ALICATE REBITADOR

REMACHADORA | RIVETER



▀ COM CHAVE PARA TROCA DE PONTEIRAS

CÓDIGO	MODELO	MIDDLE	MASTER
41.01	ALICATE REBITADOR 9"	10 UN	40 UN

- Empunhadura emborrachada.
- Estrutura em chapa de aço.
- Clipe para travamento do cabo.
- Controlado por mola.
- Ponteiros: 2,4mm (3/32"), 3,2mm(1/8"), 4mm(5/32"), 4,8mm(3/16").

SAIBA MAIS:
ALICATE



ALICATE PARA BOMBA D'ÁGUA

PINZA PICO DE LORO | WATER PUMP PLIER



▀ MORDENTE DE AÇO
▀ 4 REGULAGENS DE ABERTURA

CÓDIGO	MODELO	MIDDLE	MASTER
36.11	ALICATE PARA BOMBA D'ÁGUA 10"	10 UN	60 UN

- Em Cromo Vanádio.
- Mordente de aço.
- Cabo com dupla camada de isolamento.
- Cabo antidesslizante.
- 4 regulagens de abertura.
- Empunhadura em PVC.

SAIBA MAIS:
ALICATE



FERRAMENTAS

JARDINAGEM

AGRÍCOLA

HIDRÁULICA

ALICATE DE PRESSÃO

PINZA DE PRESIÓN | LOCKING GRIP PLIER



- MORDENTES CURVOS EM AÇO
- ABERTURA REGULÁVEL
- COM ALAVANCA PARA DESTRAVAMENTO

CÓDIGO	TAMANHO (em polegadas)	MIDDLE	MASTER
36.17	10"	10 UN	40 UN

- Acabamento cromado.
- Cabo antidesslizante.

SAIBA MAIS:
ALICATE



JOGO DE CHAVE ALLEN

JUEGO DE LLAVES HEXAGONALES | HEX KEYS



CÓDIGO	MODELO	TAMANHO (em milímetros)	MIDDLE	MASTER
47.26	KIT C/ 9 PEÇAS	1,5 mm, 2 mm, 2,5 mm, 3 mm, 4 mm, 5 mm, 6 mm, 8 mm e 10 mm	10 UN	60 UN

- Práticas no uso e fáceis de guardar.
- Com suporte plástico de alta resistência.
- Para parafusos de difícil acesso.
- Kit com 9 peças.

SAIBA MAIS:
CHAVE ALLEN



JOGO DE CHAVE ALLEN ABAULADA

JUEGO DE LLAVES HEXAGONALES | HEX KEYS



CÓDIGO	MODELO	TAMANHO (em milímetros)	MIDDLE	MASTER
47.27	KIT C/ 9 PEÇAS	1,5 mm, 2 mm, 2,5 mm, 3 mm, 4 mm, 5 mm, 6 mm, 8 mm e 10 mm	10 UN	60 UN

- Formato em L: dois braços de comprimentos diferentes.
- Ponta abaulada para manuseio de parafusos em posição de até 30° de seu eixo.
- Para parafusos e porcas de difícil acesso.
- Prático no uso e fácil de guardar.
- Com suporte plástico de alta resistência.

SAIBA MAIS:
CHAVE ALLEN
ABAUADA



JOGO DE CHAVE TORX

JUEGO DE LLAVES TORX | TORX KEYS



CÓDIGO	MODELO	TAMANHO (em milímetros)	MIDDLE	MASTER
47.25	KIT C/ 9 PEÇAS	T10, T15, T20, T25, T27, T30, T40, T45 e T50	10 UN	60 UN

- Práticas no uso e fáceis de guardar.
- Com suporte plástico de alta resistência.
- Haste longa.

SAIBA MAIS:
CHAVE TORX



CHAVE COMBINADA (INDIVIDUAL E KIT)



Famastil®

LLAVE COMBINADA UNITARIO Y JUEGO | COMB SPANNER UNIT AND SET



54.51

BOCAS CALIBRADAS



53.10

- Opções: kit e individual.
- Em Aço Carbono.
- Acabamento niquelado e cromado.
- Proteção antiferrugem.
- Embalagem individual perfeita para exposição do produto.

SAIBA MAIS:
CHAVE COMBINADA



CÓDIGO	MODELO	TAMANHO (em milímetros)	MASTER
53.09	KIT C/ 6 PEÇAS	8 mm, 10 mm, 11 mm, 13 mm, 14 mm e 17 mm	10 UN
53.10	KIT C/ 9 PEÇAS	8 mm, 10 mm, 11 mm, 12 mm, 13 mm, 14 mm, 15 mm, 17 mm e 19 mm.	10 UN

CÓDIGO	TAMANHO (em milímetros)	MIDDLE	MASTER
54.40	6 mm	6 UN	120 UN
54.41	7 mm	6 UN	120 UN
54.42	8 mm	6 UN	120 UN
54.43	9 mm	6 UN	120 UN
54.44	10 mm	6 UN	120 UN
54.45	11 mm	6 UN	120 UN
54.46	12 mm	6 UN	120 UN
54.47	13 mm	6 UN	60 UN
54.48	14 mm	6 UN	60 UN
54.49	15 mm	6 UN	60 UN
54.50	16 mm	6 UN	60 UN
54.51	17 mm	6 UN	60 UN
54.52	19 mm	6 UN	60 UN
54.53	21 mm	6 UN	60 UN
54.54	22 mm	6 UN	60 UN

CHAVE BOCA/FIXA (INDIVIDUAL E KIT)

LLAVE FIJA UNITARIO Y JUEGO | DOE SPANNER UNIT AND SET



54.23

BOCAS CALIBRADAS



53.05

- Opções: kit e individual.
- Em Aço Carbono.
- Acabamento niquelado e cromado.
- Proteção antiferrugem.
- Embalagem individual perfeita para exposição do produto.

SAIBA MAIS:
CHAVE BOCA/FIXA



CÓDIGO	MODELO	TAMANHO (em milímetros)	MASTER
53.05	KIT C/ 6 PEÇAS	6 x 7 mm, 8 x 9 mm, 10 x 11 mm, 12 x 13 mm, 14 x 15 mm e 16 x 17 mm	10 KITS
53.06	KIT C/ 8 PEÇAS	6 x 7 mm, 8 x 9 mm, 10 x 11 mm, 12 x 13 mm, 14 x 15 mm, 16 x 17 mm, 18 x 19 mm e 20 x 22 mm	10 KITS

CÓDIGO	TAMANHO (em milímetros)	MIDDLE	MASTER
54.20	6 x 7 mm	6 UN	120 UN
54.21	8 x 9 mm	6 UN	120 UN
54.22	10 x 11 mm	6 UN	120 UN
54.23	12 x 13 mm	6 UN	120 UN
54.24	14 x 15 mm	6 UN	60 UN
54.25	16 x 17 mm	6 UN	60 UN
54.26	17 x 19 mm	6 UN	60 UN
54.27	18 x 19 mm	6 UN	60 UN
54.28	20 x 22 mm	6 UN	60 UN
54.29	21 x 23 mm	6 UN	60 UN

JOGO DE CHAVE ESTRELA (INDIVIDUAL E KIT)

LLAVE ESTRIADA UNITARIO Y JUEGO | RING SPANNER UNIT AND SET



53.07

- ÂNGULO DE CURVATURA MAIOR QUE O TRADICIONAL DO MERCADO. PROTEGE MAIS A MÃO DURANTE O USO



53.08

- DOIS LADOS ESTRIADOS PARA APERTAR E AFROUXAR PARAFUSOS

BOCAS CALIBRADAS



54.04

- Kit e individual.
- Em Aço Carbono.
- Acabamento niquelado e cromado.
- Proteção antiferrugem.
- Ângulo de 75°.
- Embalagem individual perfeita para exposição do produto.

SAIBA MAIS:
CHAVE ESTRELA



CÓDIGO	MODELO	TAMANHO (em milímetros)	MASTER
53.07	KIT C/ 6 PEÇAS	6 x 7 mm, 8 x 9 mm, 10 x 11 mm, 12 x 13 mm, 14 x 15 mm e 16 x 17 mm	10 UN
53.08	KIT C/ 8 PEÇAS	6 x 7 mm, 8 x 9 mm, 10 x 11 mm, 12 x 13 mm, 14 x 15 mm, 16 x 17 mm, 18 x 19 mm e 20 x 22 mm	10 UN

CÓDIGO	TAMANHO (em milímetros)	MIDDLE	MASTER
54.01	6 x 7 mm	6 UN	120 UN
54.02	8 x 9 mm	6 UN	120 UN
54.03	10 x 11 mm	6 UN	120 UN
54.04	12 x 13 mm	6 UN	60 UN
54.05	14 x 15 mm	6 UN	60 UN
54.06	16 x 17 mm	6 UN	60 UN
54.07	18 x 19 mm	6 UN	60 UN
54.08	20 x 22 mm	6 UN	60 UN
54.09	21 x 23 mm	6 UN	60 UN

FERRAMENTAS

JARDINAGEM

AGRÍCOLA

HIDRÁULICA

CHAVE GRIFO

LLAVE PARA TUBO | PIPE WRENCH



47.43

ACABAMENTO FOSFATIZADO

CÓDIGO	TAMANHO	MIDDLE	MASTER
47.40	8" - ABERTURA 30 mm	6 UN	60 UN
47.41	10" - ABERTURA 35 mm	6 UN	48 UN
47.42	12" - ABERTURA 45 mm	6 UN	36 UN
47.43	14" - ABERTURA 50 mm	4 UN	24 UN
47.44	18" - ABERTURA 75 mm	-	16 UN
47.45	24" - ABERTURA 90 mm	-	10 UN

- Mordentes reforçados.
- Com mola interna para sustentação dos mordentes.
- Cilindro de fácil regulagem.
- Em Aço Carbono.
- Resistente à corrosão.

SAIBA MAIS:
CHAVE GRIFO



CHAVE INGLESA

LLAVE PARA TUBO | PIPE WRENCH



47.34

ACABAMENTO FOSFATIZADO

CÓDIGO	TAMANHO	MIDDLE	MASTER
47.30	6" - ABERTURA 20 mm	10 UN	80 UN
47.31	8" - ABERTURA 25 mm	10 UN	60 UN
47.32	10" - ABERTURA 30 mm	10 UN	60 UN
47.33	12" - ABERTURA 35 mm	6 UN	36 UN
47.34	15" - ABERTURA 45 mm	4 UN	16 UN

- Cabeça polida.
- Em cromo vanádio.
- Resistente à corrosão.

SAIBA MAIS:
CHAVE INGLESA



JOGO DE SOQUETES

JUEGO DE DADOS | SOCKET CASE SET



57.01

CHAVES SOQUETES INTERCAMBIÁVEIS (COM CHAVE)

- 12 Peças:
- 10 Soquetes ½": 8, 10, 12, 13, 14, 15, 16, 17, 19 e 21 mm.
- 1 Extensão barra 5".
- 1 Chave Catraca ½".

CÓDIGO	MODELO	MIDDLE	MASTER
57.01	KIT C/ 12 PEÇAS	4 UN	12 UN
57.02	KIT C/ 32 PEÇAS	-	5 UN

- Maior resistência e durabilidade.
- Chaves soquetes intercambiáveis (com chave): praticidade e variadas combinações de medidas.
- Para parafusos sextavados.



57.02

ACOMPANHA MALETA

KIT COM 32 PEÇAS

- 32 Peças:
- 19 Soquetes ½" de 6 pontos: 8, 9, 10, 11, 12, 13, 14, 15, 16, 17, 18, 19, 20, 21, 22, 24, 27, 30 e 32 mm.
- 6 Soquetes ½" de 12 pontos: 10, 12, 14, 15, 17 e 19 mm.
- 1 Junta Universal ½".
- 2 Soquetes vela 16 e 21 mm.
- 2 Extensão barra 5" e 10".
- *Extensão barra 10" + Adaptador de 3 vias = Cabo T.
- 1 Adaptador de 3 vias.
- 1 Chave Catraca ½".

SAIBA MAIS:
JOGO DE SOQUETES



CHAVE BIELA

LLAVE DE PIPA ABIERTA | "L" TYPE SPANNER



- Em Aço Carbono.
- Acabamento niquelado e cromado.
- Haste longa.

SAIBA MAIS:
CHAVE BIELA



CÓDIGO	TAMANHO	MIDDLE	MASTER
45.01	8 mm	10 UN	60 UN
45.02	9 mm	10 UN	60 UN
45.03	10 mm	10 UN	60 UN
45.04	11 mm	10 UN	60 UN
45.05	12 mm	10 UN	60 UN
45.06	13 mm	10 UN	60 UN
45.07	14 mm	10 UN	60 UN
45.08	15 mm	10 UN	60 UN
45.09	16 mm	10 UN	60 UN
45.10	17 mm	10 UN	60 UN
45.11	18 mm	10 UN	60 UN

CHAVE DE RODA

LLAVE DE RUEDA | CROSS WHEEL SPANNER

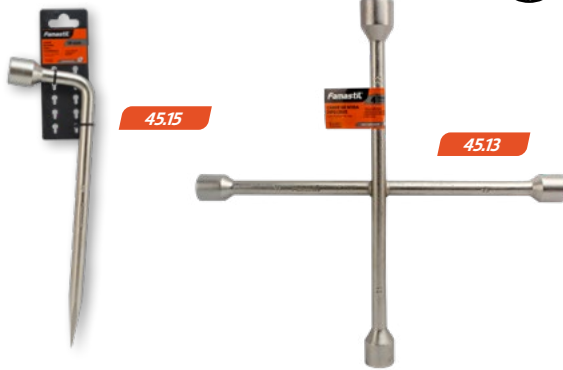

CÓDIGO	MODELO	TAMANHO	MIDDLE	MASTER
45.13	TIPO CRUZ	17 x 19 x 21 x 23 mm	-	20 UN
45.14	TIPO L COM ESPÁTULA	17 mm	10 UN	50 UN
45.15	TIPO L COM ESPÁTULA	19 mm	10 UN	50 UN

- Em Aço Carbono.
- Acabamento niquelado.
- Extremidade sextavada.
- Modelo tipo L: com espátula.

SAIBA MAIS:
CHAVE DE RODA



APLICADOR DE SILICONE / P.U.

PISTOLAS PARA SILICONA / P.U. | CAULKING GUN / P.U.



Ferramenta prática para aplicar produtos em bisnagas. Pode ser usada tanto em trabalhos domésticos e pequenos reparos, quanto por profissionais na construção civil. Evita contato do produto a ser aplicado com as mãos, além de proporcionar excelente acabamento.

APLICADOR DE SILICONE/PU FECHADO 42.04



TUBO FECHADO
IDEAL PARA SACHÊS DE ATÉ 300 ML

- Leveza durante a aplicação, facilitando o trabalho especialmente em lugares difíceis.
- Fabricado em alumínio.
- Melhor controle da pressão.

CÓDIGO	MODELO	MIDDLE	MASTER
42.01	APLICADOR DE SILICONE 9"	20 UN	40 UN
42.02	APLICADOR PROFISSIONAL DE SILICONE/PU 9"	20 UN	40 UN
42.03	APLICADOR DE SILICONE/PU 9"	12 UN	24 UN
42.04	APLICADOR DE SILICONE/PU FECHADO 9"	-	20 UN

APLICADOR DE SILICONE 42.01



HASTE COM RANHURAS:
EFICIENTE SISTEMA DE LIBERAÇÃO FRACIONADA

- Em chapa metálica resistente.
- Com presilha de segurança.
- Solda com 4 rebites, mais seguro.
- Melhor controle da pressão.

APLICADOR PROFISSIONAL DE SILICONE E P.U. 42.02

- Em chapa metálica super-resistente.
- Cabo emborrachado.
- Solda com 4 rebites, mais seguro.
- Melhor controle da pressão.
- Com lâmina para corte de bicos.

HASTE COM RANHURAS:
EFICIENTE SISTEMA DE LIBERAÇÃO FRACIONADA

HASTE PARA DESENTUPIMENTO



42.03 APLICADOR DE SILICONE E P.U.



PINTURA RESISTENTE À OXIDAÇÃO E CORROSÃO

- Indicado para aplicação de silicone e P.U.

SAIBA MAIS:
APLICADOR DE SILICONE



CABO PARA RECARGA DE BATERIA - CHUPETA

CABLE PARA BATERIA DE AUTO | BOOSTER CABLE



- 3,5 m DE COMPRIMENTO
- ESPESSURA 10 mm

CÓDIGO	MODELO	MASTER
61.01	CABO PARA RECARGA DE BATERIA	10 UN

- Bolsa exclusiva para transporte.
- 300 amperes.
- Reforçado (não esquentar).
- Possui cabos emborrachados.

SAIBA MAIS:
CABO DE RECARGA DE BATERIA



MARTELO DE UNHA

MARTILLO DE UÑA | CLAW HAMMER



- AÇO FORJADO
- MAIOR RESISTÊNCIA E DURABILIDADE

F30.31

CÓDIGO	TAMANHO	MIDDLE	MASTER
F30.30	20 mm	6 UN	36 UN
F30.31	23 mm	6 UN	36 UN
F30.32	25 mm	6 UN	36 UN
F30.33	27 mm	6 UN	36 UN
F30.34	29 mm	6 UN	36 UN

- Aço SAE 1045/1050.
- Cabeça e cabo com perfeito balanceamento.
- Acabamento tamboreado.

SAIBA MAIS:
MARTELO



MARTELO DE UNHA ALMA DE AÇO

MARTILLO DE UÑA PULIDO | CLAW HAMMER



F30.22

- MAIOR RESISTÊNCIA E DURABILIDADE

BARRA DE AÇO INTERNA, REVESTIDA POR UMA CAMADA DE POLIETILENO E RESINA EPÓXI

CÓDIGO	TAMANHO	MIDDLE	MASTER
F30.20	20 mm	6 UN	36 UN
F30.21	23 mm	6 UN	36 UN
F30.22	25 mm	6 UN	36 UN
F30.23	27 mm	6 UN	36 UN
F30.24	29 mm	6 UN	36 UN

- Aço SAE 1045/1050.
- Aço forjado.
- Acabamento polido.

SAIBA MAIS:
MARTELO



MARTELO DE UNHA FIBRA DE VIDRO

MARTILLO DE UÑA ALMA ACERO | STEEL CORE CLAW HAMMER



F30.38

■ CABO DE FIBRA DE VIDRO

■ CABO ANATÔMICO

■ EMPUNHADURA EMBORRACHADA

CÓDIGO	TAMANHO	MIDDLE	MASTER
F30.37	20 mm	6 UN	60 UN
F30.38	23 mm	6 UN	48 UN
F30.39	25 mm	6 UN	36 UN
F30.40	27 mm	6 UN	24 UN
F30.41	29 mm	6 UN	24 UN

- Aço SAE 1045/1050.
- Aço forjado.
- Acabamento polido.
- Cabeça e cabo com perfeito balanceamento.

SAIBA MAIS:
MARTELO



MARTELO DE BORRACHA

MARTILLO DE GOMA | RUBBER MALLET



F30.11

■ CABO DE MADEIRA

■ BORRACHA MACIÇA

CÓDIGO	TAMANHO	MIDDLE	MASTER
F30.10	40 mm	BRANCO	6 UN
F30.11	60 mm	BRANCO	6 UN
F30.12	40 mm	PRETO	6 UN
F30.13	60 mm	PRETO	6 UN
F30.14	80 mm	PRETO	6 UN

- Cabeça e cabo com perfeito balanceamento.

SAIBA MAIS:
MARTELO



MARRETA OITAVADO

MARTILLO DE GOMA | RUBBER MALLET



F31.02-N

CÓDIGO	PESO	MASTER
F31.01 - N	500 g	6 UN
F31.02 - N	1.000 g	6 UN
F31.03 - N	1.500 g	6 UN
F31.04 - N	2.000 g	4 UN

- Para trabalhos pesados, como quebra de concreto e de pedras, ou bater em talhadeiras.
- Perfeito balanceamento entre cabeça e cabo para aumentar o conforto e a segurança.
- Suporta o uso contínuo por longos períodos.
- Cabo de madeira com cunha.
- Batentes polidos.

SAIBA MAIS:
MARRETA





SERROTE CABO PLÁSTICO

SERRUCHO MANGO MADERA | WOOD HANDLE HANDSAW

F47.11



- CORTA NA IDA E NA VOLTA
- 3 PONTOS DE FIXAÇÃO

CÓDIGO	DPP (dentes/pol.)	TAMANHO (em polegadas)	MIDDLE	MASTER
F47.10	8 DPP	16"	6 UN	48 UN
F47.11	8 DPP	18"	6 UN	48 UN
F47.12	8 DPP	20"	6 UN	48 UN
F47.13	8 DPP	22"	6 UN	48 UN

- Permite afiação.
- Travado (8 dentes por 1").
- Cabo plástico anatômico.
- Lâmina de aço alto carbono SAE 1070 temperada.
- Polido.
- Com protetor de dentes.
- Corta nos dois sentidos.

SAIBA MAIS:
SERROTE



SERROTE GESSO/DRYWALL

SERRUCHO MANGO MADERA | WOOD HANDLE HANDSAW



Indicados para cortar gesso e drywall, os serrotes possuem qualidade profissional permitindo assim um melhor acabamento.



F47.32



F47.30

CÓDIGO	DPP (dentes/pol.)	TAMANHO (em polegadas)	TAMANHO (em centímetros)	MIDDLE	MASTER
F47.30	9 DPP	6"	30 cm	12 UN	72 UN
F47.32	7 DPP	13"	38 cm	-	6 UN

- Corta nos dois sentidos.
- Com protetor de dentes.

SAIBA MAIS:
SERROTE



COLHER DE PEDREIRO

CUCHARA DE ALBÂNIL | BRICK TROWEL



F38.02

- CANTO REDONDO
- INDICADO PARA CHAPISCO



F38.13

- CANTO RETO
- INDICADO PARA ASSENTAR TIJOLOS

CÓDIGO	MODELO	TAMANHO (em polegadas)	MIDDLE	MASTER
F38.01	REDONDO	7"	6 UN	60 UN
F38.02	REDONDO	8"	6 UN	60 UN
F38.03	REDONDO	9"	6 UN	60 UN
F38.04	REDONDO	10"	6 UN	60 UN
F38.10	RETO	7"	6 UN	60 UN
F38.11	RETO	8"	6 UN	60 UN
F38.12	RETO	9"	6 UN	60 UN
F38.13	RETO	10"	6 UN	60 UN

- Cabo anatômico de madeira.

SAIBA MAIS:
COLHER DE PEDREIRO



PAQUIMETRO UNIVERSAL



NOVO

- MEDIÇÕES EXATAS

CÓDIGO	CAPACIDADE	RESOLUÇÃO	MASTER
F25.01	0-150 mm / 0-6"	0,05 mm	50 UN

- Corpo em aço.
- Escala de medição em milímetros e polegadas.
- Possui estojo para armazenamento.

TRENAS

TRENA A LASER DIGITAL



NOVO



F43.21

CÓDIGO	FAIXA DE MEDIÇÃO	UNI. MEDIDA	ALIMENTAÇÃO	MASTER
F43.20	+0,05 ~50 m	m/pol/pés	3 pilhas AAA	60 UN
F43.21	+0,05 ~100 m	m/pol/pés	3 pilhas AAA	60 UN



INÍCIO DA MEDIÇÃO PELA BASE OU PELA FACE DO LASER.

TRENA DE ALTA PRECISÃO

CINTA MÉTRICA DE ALTA PRECISÃO | STEEL TAPE



POSSUI TRAVA

F43.01

FITA COM PINTURA E VERNIZ ULTRAVIOLETA

CÓDIGO	TAMANHO	MIDDLE	MASTER
F43.01	3 m x 13 mm	10 UN	120 UN
F43.02	5 m x 19 mm	10 UN	120 UN

- Material em plástico ABS.
- Mola de aço carbono com tratamento térmico.
- Com alça e presilha para cinto.

SAIBA MAIS:
TRENA



TRENA EMBORRACHADA DE ALTA PRECISÃO

CINTA MÉTRICA DE GOMA DE ALTA PRECISÃO | STEEL TAPE



F43.06

PINTURA ANTIRREFLEXO

PONTA MANTADA

CÓDIGO	TAMANHO	MIDDLE	MASTER
F43.03	3 m x 16 mm	10 UN	120 UN
F43.04	5 m x 19 mm	10 UN	120 UN
F43.05	5 m x 25 mm	10 UN	120 UN
F43.06	7,5 m x 25 mm	10 UN	60 UN
F43.07	10 m x 25 mm	10 UN	60 UN

- Medidas em centímetros, polegadas e pés.
- Com trava, alça e presilha para cinto.
- Mola de aço carbono com tratamento térmico.

SAIBA MAIS:
TRENA



TRENA DE FIBRA DE VIDRO ABERTA

CINTA MÉTRICA DE GOMA DE ALTA PRECISÃO | STEEL TAPE



F43.10



CÓDIGO	TAMANHO	MASTER
F43.10	30 m x 13 mm	20 UN
F43.11	50 m x 13 mm	10 UN
F43.12	100 m x 13 mm	10 UN

SAIBA MAIS:
TRENA



NÍVEL A LASER



F40.50

CÓDIGO	FAIXA DE MEDIÇÃO	BASE	ALIMENTAÇÃO	MASTER
F40.50	20 m	Rosca 1/4 UNC	2 Pilhas	60 UN

NÍVEL TRAPEZOIDAL

NÍVEL TORPEDO LEVEL



F40.30

- BASE IMANTADA
- COM 2 BOLHAS
- BOLHAS DE PLÁSTICO, NÃO QUEBRAM

CÓDIGO	TAMANHO (em polegadas)	TAMANHO (em milímetros)	MIDDLE	MASTER
F40.30	12"	30 cm	6 UN	48 UN
F40.31	14"	35 cm	6 UN	48 UN

* Os tamanhos descritos são aproximados, podendo ocorrer pequenas variações.

- Estrutura em alumínio.
- Medidas de 0° e 90°.
- Indicado para medições em ângulo.

SAIBA MAIS:
NÍVEL



NÍVEL DE ALUMÍNIO MAGNÉTICO

NÍVEL DE ALUMÍNIO MAGNÉTICO | ALUMINIUM LEVEL



Instrumento para medição de graus e inclinações em diversos tipos de materiais e projetos, utilizado por carpinteiros, pedreiros, engenheiros e eletricitistas.

- A PARTIR DE 18" COM 3 BOLHAS
- BOLHAS DE PLÁSTICO, NÃO QUEBRAM



F40.05

- BASE IMANTADA



F40.01

CÓDIGO	TAMANHO (em polegadas)	TAMANHO (em milímetros)	MIDDLE	MASTER
F40.01	10"	25,5 cm	6 UN	48 UN
F40.02	12"	30,5 cm	6 UN	48 UN
F40.03	14"	35,5 cm	6 UN	48 UN
F40.04	16"	40,5 cm	6 UN	48 UN
F40.05	18"	46 cm	6 UN	48 UN
F40.06	20"	51 cm	6 UN	48 UN
F40.07	24"	61 cm	3 UN	48 UN
F40.08	30"	76 cm	3 UN	24 UN
F40.09	36"	91,5 cm	3 UN	24 UN
F40.10	48"	122 cm	3 UN	24 UN

* Os tamanhos descritos são aproximados, podendo ocorrer pequenas variações.

SAIBA MAIS:
NÍVEL



NÍVEL TORPEDO

NÍVEL TORPEDO LEVEL



- COM 3 BOLHAS
- BOLHAS DE PLÁSTICO, NÃO QUEBRAM



BASE IMANTADA

CÓDIGO	TAMANHO (em polegadas)	TAMANHO (em milímetros)	MIDDLE	MASTER
F40.20	9"	22,5 cm	6 UN	48 UN

* Os tamanhos descritos são aproximados, podendo ocorrer pequenas variações.

- Leitura superior.
- Ergonômico e leve.

SAIBA MAIS:
NÍVEL



NÍVEL DE MADEIRA

NÍVEL WOOD LEVEL



F40.41

- COM 2 BOLHAS
- BOLHAS DE PLÁSTICO, NÃO QUEBRAM

CÓDIGO	TAMANHO (em polegadas)	MIDDLE	MASTER
F40.40	12"	6 UN	36 UN
F40.41	14"	6 UN	36 UN
F40.42	16"	6 UN	36 UN

* Os tamanhos descritos são aproximados, podendo ocorrer pequenas variações.

- Produzido em madeira.

SAIBA MAIS:
NÍVEL



ESCALA MÉTRICA DOBRÁVEL

NÍVEL DE ALUMÍNIO MAGNÉTICO | ALUMINIUM LEVEL

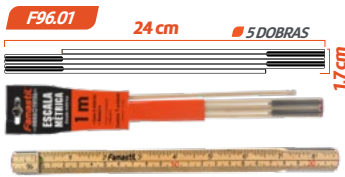

CÓDIGO	TAMANHO	DOBRAS	MIDDLE	MASTER
F96.01	1 METRO	5 DOBRAS	12 UN	120 UN
F96.02	2 METROS	10 DOBRAS	12 UN	120 UN

SAIBA MAIS:
ESCALA MÉTRICA



MEDIDOR LASER DE TEMPERATURA

NOVO



CÓDIGO	FAIXA DE MEDIÇÃO	UNIDADES	ALIMENTAÇÃO	MASTER
F24.01	-32 ~400 °C	°C/°F	2 Pilhas	60 UN

DISCO E SERRA

Com design ultrafino, destaca-se pela precisão e cortes retos. Atende às normas ABNT NBR 15230 garantindo a máxima segurança e performance. Com sua fórmula avançada de grãos e aglomerantes é possível maior vida útil, rapidez e capacidade de remoção de material. Corta diversos materiais, o que proporciona economia de tempo.

DISCO DIAMANTADO

DISCO DE DIAMANTE SEGMENTADO | DIAMOND DISC



CÓDIGO	MODELO	TAMANHO (em polegadas)	TAMANHO (em milímetros)	VAL. DE VENDA	MIDDLE	MASTER
80.10	DISCO DIAMANTADO SEGMENTADO	4 3/8"	110 x 20mm	10 UN	50 UN	100 UN
80.11	DISCO DIAMANTADO LISO	4 3/8"	110 x 20mm	10 UN	50 UN	100 UN
80.12	DISCO DIAMANTADO TURBO	4 3/8"	110 x 20mm	10 UN	50 UN	100 UN
80.13	DISCO DIAMANTADO TURBO	7"	180 x 22,2mm	10 UN	-	50 UN
80.14	DISCO DIAMANTADO TURBO	9"	230 x 22,2mm	5 UN	-	50 UN
80.15	DISCO DIAMANTADO LISO PORCELANATO	4 3/8"	110 x 20mm	10 UN	50 UN	100 UN

- **Disco Diamantado Turbo:** Mais reforçado. Para corte a seco, sem risco de superaquecimento. Ideal para corte de materiais intermediários.
- **Disco Diamantado Liso:** Mais precisão. Para aplicações que exigem alta qualidade de acabamento. Seu corte reduz as chances de lascas a superfície do material. Recomenda-se o uso com água.
- **Disco Diamantado Segmentado:** Para corte de materiais brutos que não requerem alta precisão e qualidade de acabamento. Cortes com pouco atrito.
- **Disco Diamantado Liso Porcelanato:** Para corte de porcelanato, entrega alta qualidade no corte.

SAIBA MAIS:
DISCO



DISCO DE CORTE

DISCO DE CORTE | ABRASIVE DISC CUTTER



POSSUI DUAS TELAS



IDEAL PARA AÇO INOX

CÓDIGO	MODELO	TAMANHO (em polegadas)	TAMANHO (em milímetros)	VAL. DE VENDA	MIDDLE	MASTER
80.02	DISCO DE CORTE (METAL/INOX)	4 1/2"	115 x 1,0 x 22,2mm	PCT C / 10 UN	100 UN	200 UN
80.03	DISCO DE CORTE (METAL)	4 1/2"	115 x 1,6 x 22,2mm	PCT C / 10 UN	100 UN	200 UN
80.04	DISCO DE CORTE (METAL/INOX)	4 1/2"	115 x 1,6 x 22,2mm	PCT C / 10 UN	100 UN	200 UN
80.05	DISCO DE CORTE (METAL)	7"	178 x 1,6 x 22,2mm	PCT C / 10 UN	50 UN	200 UN
80.06	DISCO DE CORTE (METAL/INOX)	7"	178 x 1,6 x 22,2mm	PCT C / 10 UN	50 UN	200 UN
80.50	DISCO DE CORTE (METAL/INOX)	9"	230 x 1,8 x 22,2mm	PCT C / 10 UN	50 UN	100 UN
80.51	DISCO DE CORTE (METAL/INOX)	12"	300 x 3,2 x 25,4mm	PCT C / 5 UN	-	25 UN
80.52	DISCO DE CORTE (METAL/INOX)	14"	355 x 3,2 x 25,4mm	PCT C / 5 UN	-	25 UN

- **Disco de Corte (Metal):** Para corte de chapas, barras de ferro, perfis, cantoneiras e tubos em aço. Não pode ser usado em matérias de Inox.
- **Disco de Corte (Metal/Inox):** Para corte de chapas, barras de ferro, perfis, cantoneiras e tubos em Aço Inox.

SAIBA MAIS:
DISCO



DISCO DE DESBASTE

DISCO DE DESBASTE | GRINDING DISC FOR METAL



CÓDIGO	TAMANHO (em polegadas)	TAMANHO (em milímetros)	UN. DE VENDA	MIDDLE	MASTER
80.30	4 1/2"	115 x 4,8 x 22,2 mm	PCT C/ 10 UN	50 UN	100 UN
80.31	7"	180 x 6,0 x 22,2 mm	PCT C/ 10 UN	-	60 UN
80.32	9"	230 x 6,0 x 22,2 mm	PCT C/ 10 UN	-	60 UN

• **Disco de Desbaste:** para retirar o excesso de diversos tipos de metais (ferrosos e não ferrosos) e suas ligas, bem como para a limpeza das superfícies antes do processo de solda, desbaste de cordão de solda, remoção de defeitos superficiais, imperfeições e rebarbas das peças fundidas.



DISCO FLAP

DISCO FLAP | ZIRCONIA OXIDE FLAP DISC



CÓDIGO	GRÃO	TAMANHO (em polegadas)	MIDDLE	MASTER
80.40	GRÃO 40	4 1/2"	PCT C/ 10 UN	300 UN
80.41	GRÃO 60	4 1/2"	PCT C/ 10 UN	300 UN
80.42	GRÃO 80	4 1/2"	PCT C/ 10 UN	300 UN
80.43	GRÃO 120	4 1/2"	PCT C/ 10 UN	300 UN
80.44	GRÃO 40	7"	PCT C/ 10 UN	160 UN
80.45	GRÃO 60	7"	PCT C/ 10 UN	160 UN
80.46	GRÃO 80	7"	PCT C/ 10 UN	160 UN
80.47	GRÃO 120	7"	PCT C/ 10 UN	160 UN

■ QUANTO MAIOR O GRÃO, MAIS FINO O ACABAMENTO

• **Disco Flap 45°:** dá acabamento em peças em geral. Desde remoção de tinta e ferrugens até soldas.



SERRA DE VÍDEA

SIERRA DE VIDEA | WOOD SAW BLADE



CÓDIGO	DENTES	TAMANHO (em polegadas)	TAMANHO (em milímetros)	UN. DE VENDA	MIDDLE	MASTER
80.20	24 DENTES	4 3/8"	110 x 20 mm	PCT C/ 10 UN	50 UN	100 UN
80.21	24 DENTES	7 1/4"	185 x 20 mm	PCT C/ 10 UN	-	50 UN
80.22	40 DENTES	7 1/4"	185 x 20 mm	PCT C/ 10 UN	-	50 UN
80.23	40 DENTES	9 1/4"	235 x 22,2 mm	PCT C/ 5 UN	-	25 UN

• **Serra de Vídea:** para corte de madeiras e MDF.



MOTO ESMERIL DE BANCADA

Ideal para serviços de afiação, desbaste, acabamento, arredondamento de cantos, remoção de ferrugem e rebarbas, além de polimentos e afiação de peças e ferramentas metálicas.

NOVO



■ REBOLO DIREITO INDICADO PARA AFIAÇÃO

■ REBOLO ESQUERDO INDICADO PARA DESBASTE



CÓDIGO	TENSÃO	POTÊNCIA	POTÊNCIA	UN. DE VENDA
F26.01	BIVOLT	360 W	2,8 A (127 V) 1,6 A (220 V)	CAIXA UN

• Possui visor de proteção em acrílico
• Suporte ajustável para apoiar a peça durante o trabalho
• Acompanha 2 rebolos de 6"

DESEMPENADEIRA

Aplica, nivela e uniformiza a argamassa. Cada modelo atende uma necessidade específica de acabamento. Anatômica, super-resistente e apresenta o efeito mola: volta sem deformar. As metálicas recebem verniz de proteção somente após o corte das chapas, o que faz com que toda a sua superfície receba a camada protetora, inclusive nas bordas, aumentando a durabilidade da peça. As plásticas são leves e muito práticas.

DESEMPENADEIRA PLÁSTICA COM BORRACHA

LLANA PLÁSTICA CON GOMA | PLASTIC TROWEL WITH RUBBER



F48.21

CÓDIGO	MATERIAL	TAMANHO (em centímetros)	MASTER
F48.20	PLÁSTICO	27 x 14 cm	6 UN
F48.21	PLÁSTICO	30 x 17 cm	6 UN

- Super-resistente.
- Cabo anatômico.
- Com borracha EVA.

SAIBA MAIS:
DESEMPENADEIRA



DESEMPENADEIRA PLÁSTICA COM ESPONJA

LLANA PLÁSTICA CON ESPONJA | PLASTIC TROWEL WITH SPONGE



F48.23

CÓDIGO	MATERIAL	TAMANHO (em centímetros)	MASTER
F48.22	PLÁSTICO	27 x 14 cm	6 UN
F48.23	PLÁSTICO	30 x 17 cm	6 UN

- Super-resistente.
- Cabo anatômico.
- Com esponja.

SAIBA MAIS:
DESEMPENADEIRA



DESEMPENADEIRA PLÁSTICA PARA GRAFIATO

LLANA PLÁSTICA PARA GRAFITO | PLASTIC TROWEL FOR TEXTURE



F48.15

CÓDIGO	MATERIAL	TAMANHO (em centímetros)	MASTER
F48.15	PLÁSTICO	16 x 8 cm	6 UN
F48.16	PLÁSTICO	27 x 14 cm	6 UN
F48.17	PLÁSTICO	30 x 17 cm	6 UN

- Super-resistente.
- Cabo anatômico.
- Base ideal para criar texturas.

SAIBA MAIS:
DESEMPENADEIRA



DESEMPENADEIRA PLÁSTICA

LLANA PLÁSTICA | PLASTIC TROWEL



F48.18

CÓDIGO	MATERIAL	TAMANHO (em centímetros)	MASTER
F48.18	PLÁSTICO	27 x 14 cm	6 UN
F48.19	PLÁSTICO	30 x 17 cm	6 UN

- Base estriada.
- Retira detritos irregulares da superfície.
- Superfície quadriculada que auxilia no preenchimento das imperfeições do acabamento.
- Super-resistente.
- Cabo anatômico.

SAIBA MAIS:
DESEMPENADEIRA



ESPÁTULA PLÁSTICA LISA

ESPATULA PLÁSTICA LISA | SMOOTH PLASTIC DRYWALL KNIFE



Uso ideal para raspagem de tinta, cimento, outros resíduos e aplicação de massa corrida, gesso e rejunte. A ferramenta também pode auxiliar na colagem de adesivos.



FLEXÍVEL

CÓDIGO	TAMANHO (em centímetros)	MIDDLE	MASTER
F49.20	6 cm	12 UN	144 UN
F49.21	8 cm	12 UN	144 UN
F49.22	10 cm	12 UN	144 UN
F49.23	20 cm	12 UN	144 UN

- Material plástico.
- Leve e compacta.
- Cabo ergonômico.

SAIBA MAIS:
ESPÁTULA



ESPÁTULA DE AÇO COM CABO PVC

ESPATULA DE ACERO MANGO PLÁSTICO | STEEL DRYWALL KNIFE WITH PLASTIC HANDLE

Uso ideal para raspagem de tinta, cimento, outros resíduos e aplicação de massa corrida e gesso. É flexível, de fácil utilização, além de ser produzida com material de qualidade.



AÇO ENCRUADO 1020



CÓDIGO	TAMANHO (em centímetros)	MIDDLE	MASTER
F49.01	4 cm	12 UN	72 UN
F49.02	6 cm	12 UN	72 UN
F49.03	8 cm	12 UN	72 UN
F49.04	10 cm	12 UN	72 UN

- Cabo de plástico.
- Flexível.
- Leve e compacta.
- Cabo ergonômico.

SAIBA MAIS:
ESPÁTULA



PONTEIRO REDONDO

PUNTERO | POINTED CHISEL



PONTA TEMPERADA
EMAÇO

F32.10



F32.11

CÓDIGO	MATERIAL	TAMANHO (em polegadas)	MIDDLE	MASTER
F32.10	AÇO	3/4 x 10"	6 UN	24 UN
F32.11	AÇO	3/4 x 12"	6 UN	24 UN
F32.12	AÇO	3/4 x 14"	6 UN	24 UN

- Pintura na cor laranja.
- Possui têmpera na ponta, o que aumenta a resistência da ferramenta.

SAIBA MAIS:
PONTEIRO



PONTEIRO COM EMPUNHADURA

PUNTERO | POINTED CHISEL



PONTA TEMPERADA
EMAÇO
EMPUNHADURA EM BORRACHA

F32.15

CÓDIGO	MATERIAL	TAMANHO (em polegadas)	MIDDLE	MASTER
F32.15	AÇO	3/4 x 10"	6 UN	24 UN
F32.16	AÇO	3/4 x 12"	6 UN	24 UN

- Pintura na cor laranja.
- Possui têmpera na ponta, o que aumenta a resistência da ferramenta.

SAIBA MAIS:
PONTEIRO



TALHADEIRA CHATA

CORTAFRÍO CINCEL | STONE CHISEL

Para construção civil, carpintaria e marcenaria, serve para cortar chapas, retirar e desbastar o excesso de materiais ou abrir rasgos.



F33.21

- TEMPERADO EM AMBAS AS PONTAS
- NA COR LARANJA

CÓDIGO	TAMANHO (em polegadas)	MIDDLE	MASTER
F33.20	8"	6 UN	24 UN
F33.21	10"	6 UN	24 UN
F33.22	12"	6 UN	24 UN

- Produzida em aço.
- Possui têmpera na ponta, o que aumenta a resistência da ferramenta.
- Ponta afiada e após envernizada.

SAIBA MAIS:
TALHADEIRA



TALHADEIRA REDONDA

CORTAFRÍO CINCEL | STONE CHISEL



F33.27

- TEMPERADO EM AMBAS AS PONTAS
- NA COR LARANJA

CÓDIGO	TAMANHO (em polegadas)	MIDDLE	MASTER
F33.25	3/4 x 10"	6 UN	24 UN
F33.26	3/4 x 12"	6 UN	24 UN
F33.27	3/4 x 14"	6 UN	24 UN

- Produzida em aço.
- Possui têmpera na ponta, o que aumenta a resistência da ferramenta.
- Ponta afiada e após envernizada.

SAIBA MAIS:
TALHADEIRA



TALHADEIRA COM EMPUNHADURA



F33.30

F33.31

- TEMPERADO EM AMBAS AS PONTAS
- NA COR LARANJA

CÓDIGO	TAMANHO (em polegadas)	MIDDLE	MASTER
F33.30	3/4 x 10"	6 UN	24 UN
F33.31	3/4 x 12"	6 UN	24 UN

- Produzida em aço.
- Possui têmpera na ponta, o que aumenta a resistência da ferramenta.
- Ponta afiada e após envernizada.
- Com empunhadura de borracha para garantir a segurança do usuário.

SAIBA MAIS:
TALHADEIRA



PRUMO DE CENTRO

PLOMADA DE PUNTA | POINTED PLUMB BOB



F44.01

- COMPLETO: COM CORDA E TACO

CÓDIGO	PESO	MIDDLE	MASTER
F44.01	300 g	6 UN	24 UN
F44.02	400 g	6 UN	24 UN

- Corpo em aço fundido.
- Ultra resistente e durável.
- Embalagem transparente que facilita a visualização do produto.

SAIBA MAIS:
PRUMO





PRUMO DE PEDREIRO

PLOMADA DE ALBANIL | PLUMB BOB



- CORPO EM AÇO FUNDIDO
- COMPLETO: COM CORDA E TACO

CÓDIGO	PESO	MIDDLE	MASTER
F44.10	500 g	6 UN	24 UN
F44.11	700 g	6 UN	24 UN
F44.12	900 g	6 UN	24 UN

- Ultra resistente e durável.
- Embalagem transparente que facilita a visualização do produto.

SAIBA MAIS:
PRUMO



PRUMO DE PAREDE HOBBY

PLOMADA DE PUNTA | POINTED PLUMB BOB



CÓDIGO	PESO	MASTER
F44.15	410 g	6 UN

- Corpo em Polipropileno
- 2 m de Cordão de Nylon®
- Taco de madeira

SAIBA MAIS:
PRUMO



MANGUEIRA MULTIUSO

MANGUEIRA MULTIUSO | MULTIPURPOSE HOSE



F90.70

CÓDIGO	COMPRIMENTO	TAMANHO (em polegadas)	COR	UN. DE VENDA
F90.70	50 m	3/8 x 3,00mm	TRANSPARENTE	ROLO
F90.71	20 m	3/8 x 3,00mm	TRANSPARENTE	ROLO

- PVC cristal com três camadas.
- Espessura de 3 mm.
- Recomendado para o transporte de água ou fluidos inorgânicos.
- Aplicação: manutenção industrial, agricultura, mineração.

SAIBA MAIS:
MANGUEIRA



CAMADA INTERNA
Pvc flexível: matéria prima 100% virgem.

MALHA EM POLIÉSTER:
Fios de poliéster super resistentes trançados e entrelaçados.

PVC CRISTAL PIGMENTADO DE ALTA RESISTÊNCIA:
PVC cristal pigmentado protegendo e garantindo maior durabilidade da mangueira.

MANGUEIRA CRISTAL

MANGUEIRA DE NÍVEL | CLEAR LEVEL HOSE



- TRANSPARÊNCIA QUE PERMITE MAIOR VISIBILIDADE
- PVC VIRGEM (NÃO REICLADO)

CÓDIGO	COMPRIMENTO	TAMANHO (em polegadas)	COR	UN. DE VENDA
F65.01	50 m	5/16" x 1,2 mm	TRANSPARENTE	ROLO
F65.02	50 m	5/16" x 1,5 mm	TRANSPARENTE	ROLO
F65.03	50 m	3/8" x 1,5 mm	TRANSPARENTE	ROLO
F65.04	50 m	1/2" x 1,5 mm	TRANSPARENTE	ROLO
F65.05	50 m	1/2" x 2,0 mm	TRANSPARENTE	ROLO
F65.06	50 m	5/16" x 0,8 mm	TRANSPARENTE	ROLO
F65.10	10 m	5/16" x 1,2 mm	TRANSPARENTE	ROLO
F65.11	15 m	5/16" x 1,2 mm	TRANSPARENTE	ROLO
F65.12	20 m	5/16" x 1,2 mm	TRANSPARENTE	ROLO

- Matéria-prima selecionada.
- Aplicação: mangueira de nível, proteção de tubos, cordas e irrigação.

SAIBA MAIS:
MANGUEIRA



BALDE

BALDES ALBAÑIL | BUCKET



CÓDIGO	MATERIAL	LITROS	MASTER
F92.02	PLÁSTICO REFORÇADO	12 L	6 UN

- Material: em plástico reforçado.
- Possui alça e pegador com formato anatômico para facilitar o transporte.

SAIBA MAIS:
BALDE



CAIXA DE MASSA

CAJA PLÁSTICA | MIXING BOX



CÓDIGO	MATERIAL	LITROS	MASTER
F92.05	PVC	20 L	6 UN

- Material: em plástico reforçado.

SAIBA MAIS:
CAIXA DE MASSA



TORQUÊS DE CARPINTEIRO

TENAZA DE CARPINTERO | CARPENTER'S PINCER



F45.20

CÓDIGO	TAMANHO (em polegadas)	MIDDLE	MASTER
F45.20	8"	6 UN	60 UN

- Cabo com dupla cobertura.
- Aço Carbono.
- Tratamento térmico por indução na zona de corte.



SAIBA MAIS:
TORQUÊS

TORQUÊS DE ARMADOR

TENAZA DE ARMADOR | TOWER PINCER



F45.02

CÓDIGO	TAMANHO (em polegadas)	MIDDLE	MASTER
F45.01	10"	6 UN	48 UN
F45.02	12"	6 UN	36 UN

- Cabo com dupla cobertura.
- Aço Carbono.
- Tratamento térmico por indução na zona de corte.



SAIBA MAIS:
TORQUÊS

TORQUÊS DE AZULEJISTA

TENAZA DE AZULEJISTA | TILE-CUTTING PINCER



F45.10

■ CORTA CANTOS EM AZULEJOS E CERÂMICAS

CÓDIGO	TAMANHO (em polegadas)	MIDDLE	MASTER
F45.10	5x1/4"	6 UN	36 UN

- Cabo com dupla cobertura.
- Aço Carbono.
- Tratamento térmico por indução na zona de corte.



SAIBA MAIS:
TORQUÊS

FORMÃO CABO EM MADEIRA

FORMÓN PARA MADEIRA | WOOD CHISEL



Com fino polimento e cabo super-resistente de madeira de lei. Indicado para recortes, entalhes e encaixes em madeira.



F34.02

CÓDIGO	TAMANHO (em polegadas)	MIDDLE	MASTER
F34.01	3/8"	6 UN	48 UN
F34.02	1/2"	6 UN	48 UN
F34.03	5/8"	6 UN	48 UN
F34.04	3/4"	6 UN	48 UN
F34.06	1"	6 UN	48 UN

- Lâmina de aço.
- Ampla superfície de impacto.
- Produto retificado, com corte especial.
- Fio navalha.



SAIBA MAIS:
FORMÃO

ESPAÇADOR PARA REVESTIMENTOS

ESPAÇADOR PARA REVESTIMENTOS | TILE SPACER



Famastil®



VEJA TAMBÉM MARTELO DE BORRACHA FAMASTIL

F93.12

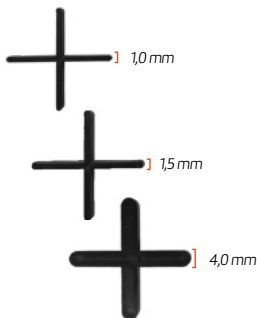

CÓDIGO	TAMANHO (em milímetros)	MIDDLE	MASTER
F93.08	1,0 mm	PCT C/ 100 UN	150 PCT
F93.09	1,5 mm	PCT C/ 100 UN	150 PCT
F93.10	2,0 mm	PCT C/ 100 UN	150 PCT
F93.11	3,0 mm	PCT C/ 100 UN	150 PCT
F93.12	4,0 mm	PCT C/ 100 UN	150 PCT

- Alinhamento perfeito.
- Deve ser utilizado com martelo de borracha.
- Reutilizável.

SAIBA MAIS: FERRAMENTAS PARA PISOS



NIVELADOR/ESPAÇADOR PARA REVESTIMENTOS

NIVELADOR/ESPAÇADOR PARA REVESTIMENTOS | TILE LEVELING CLIP

Espaça, nivela e alinha cerâmicas e porcelanatos. Garante um acabamento de qualidade deixando espaços uniformes entre as peças.



CÓDIGO	ESPESSURA	COR	UN. DE VENDA	MASTER
F93.01	1,0 mm	AZUL	PCT C/ 100 UN	60 UN
F93.02	1,5 mm	VERMELHO	PCT C/ 100 UN	60 UN
F93.03	2,0 mm	VERDE	PCT C/ 100 UN	60 UN
F93.34	MASTER 1,0 mm	AZUL	PCT C/ 50 UN	60 UN
F93.35	MASTER 1,5 mm	VERMELHO	PCT C/ 50 UN	60 UN
F93.36	MASTER 2,0 mm	VERDE	PCT C/ 50 UN	60 UN

- Produzido em plástico.
- Deve ser utilizado com martelo de borracha.



1,0 mm

F93.01



2,0 mm

F93.36

SAIBA MAIS: FERRAMENTAS PARA PISOS



CUNHA PARA NIVELADOR

CUNHA PARA NIVELADOR | TILE LEVELING

Espaça, nivela e alinha cerâmicas e porcelanatos. Garante um acabamento de qualidade deixando espaços uniformes entre as peças.



CÓDIGO	ESPESSURA	COR	UN. DE VENDA	MASTER
F93.07	1,0 mm	PRETO	PCT C/ 100 UN	30 UN
F93.40	2,0 mm	PRETO	PCT/50 UN	30 UN

- Produzido em plástico.
- Reutilizável.

SAIBA MAIS: FERRAMENTAS PARA PISOS



F93.07

REDUZ O TEMPO DE INSTALAÇÃO EM ATÉ 50%



BLOCO DE ESPUMA

BLOQUE DE ESPUMA | FOAM BLOCKS



CÓDIGO	DESCRIÇÃO	TAMANHO	UN. DE VENDA	MASTER
F93.30	BLOCO DE ESPUMA	22 X 13 X 6 cm	1 UN	12 UN

- Produzida em espuma de poliuretano expandido.
- Indicado para acabamento em reboco e rejunte, lavagem de pisos, vidraças, automóveis e limpeza em geral.

SAIBA MAIS: FERRAMENTAS PARA PISOS



F93.30

FERRAMENTAS JARDINAGEM AGRÍCOLA HIDRÁULICA

CORTADOR DE PISO E AZULEJO

CORTADOR DE PISOS Y AZULEJOS | TILE CUTTER



Pode ser utilizado para cortes retos e em ângulo, ambos com traços retilíneos. Para cortar, posicione o piso na base do cortador, com a parte esmaltada para cima, encostando na régua. Exercendo uma pressão moderada sobre o cabo, deslize o carro sobre o piso em uma única passada. É importante não exagerar na força para o corte ficar reto. Posicione a peça na parte superior do carro com a parte riscada no centro, e pressione o cabo, até que o piso se rompa de acordo com o corte realizado.



F42.04

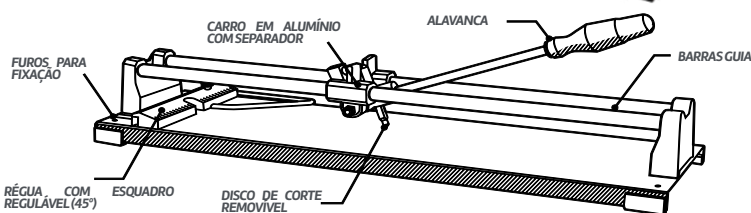

CÓDIGO **TAMANHO**
(em centímetros)

F42.02 75 cm

F42.03 90 cm

F42.04 120 cm

- Pintura epóxi.
- Para cortes retos o esquadro pode ser removido.
- Cabo ergonômico que facilita o manuseio.
- Com furos para fixação, caso seja utilizado em local fixo.
- Cabo com empunhadura emborrachada e com regulagem de pressão.

SAIBA MAIS:
CORTADOR DE PISO



CORTA VERGALHÃO

CORTA PERNOS | BOLT CUTTER



Ferramenta para trabalhos de corte de estruturas metálicas. Exige menos esforço ao lidar com materiais brutos. Possui mordentes resistentes.

■ MORDENTES EM CROMO VANÁDIO



F46.04

CAPACIDADE DE CORTE EM:			CAPACIDADE DE CORTE EM:	
TAMANHO	POLEGADAS	MILÍMETROS	POLEGADAS	MILÍMETROS
12"	3/16"	5 mm	1/8"	3 mm
14"	9/32"	7 mm	5/32"	4 mm
18"	5/16"	8 mm	3/16"	5 mm
24"	3/8"	10 mm	7/32"	6 mm
30"	1/2"	13 mm	9/32"	7 mm
36"	5/8"	16 mm	5/16"	8 mm

CÓDIGO **TAMANHO** **MASTER**
(em polegadas)

F46.01 12" 30 UN

F46.02 14" 30 UN

F46.03 18" 20 UN

F46.04 24" 10 UN

F46.05 30" 5 UN

F46.06 36" 5 UN

- Corta vergalhões e ferro de construção.
- Cabo com empunhadura emborrachada.
- Cabo longo e com regulagem de pressão.

SAIBA MAIS:
CORTA VERGALHÃO



ARCO DE SERRA

ARCO DE SIERRA | HACKSAW



F58.02



F58.01

CÓDIGO **DESCRIÇÃO** **TAMANHO** **MIDDLE** **MASTER**
(em polegadas)

F58.01 FIXO 12" 6 UN 48 UN

F58.02 REGULÁVEL 12" 6 UN 48 UN

- Leve, resistente e compacto.
- Em aço com pintura eletrostática.
- Cabo reforçado e fácil de segurar.
- Permite a troca de serra.
- O modelo regulável comporta serras de 8", 10" e 12".
- Indicado para cortes de diferentes materiais, como tubos, barras metálicas e madeiras.
- Utilizado em marcenaria, serralheria, esquadria, carpintaria, hidráulica e outros reparos simples.

SAIBA MAIS:
ARCO DE SERRA



ESQUADRO

ESCUADRA | TRYSQUARE

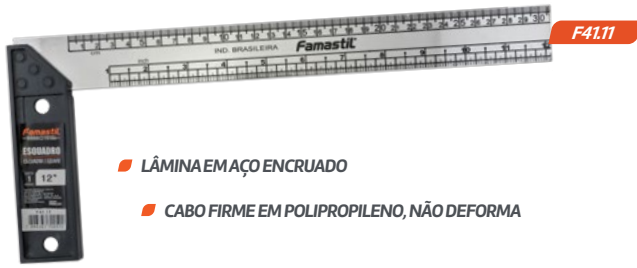

- LÂMINA EMAÇO ENCRUADO
- CABO FIRME EM POLIPROPILENO, NÃO DEFORMA

CÓDIGO	TAMANHO	MIDDLE	MASTER
F41.10	10"	6 UN	48 UN
F41.11	12"	6 UN	48 UN
F41.12	14"	6 UN	48 UN

- Indicado para marcações de peças em ângulos de 45° e 90°.
- Gravação em centímetros e polegadas.

SAIBA MAIS:
ESQUADRO



ESQUADRO CABO ZAMAC

ESCUADRA | TRYSQUARE ZAMAC



F41.06

CÓDIGO	TAMANHO	MASTER	MIDDLE
F41.06	12"	6 UN	48 UN
F41.07	14"	6 UN	48 UN

- Cabo de Zamac.
- Indicado para marcações de peças em ângulos de 45° e 90°.
- Gravação em centímetros e polegadas.

SAIBA MAIS:
ESQUADRO



ESQUADRO MAGNÉTICO PARA SOLDADOR

ESCUADRA MAGNÉTICA PARA SOLDADOR | MAGNETIC SQUARE



- POSSUI IMÃ



CÓDIGO	TAMANHO	MIDDLE	MASTER
F41.19	12 Kg / 3"	6 UN	48 UN
F41.20	30 Kg / 4"	5 UN	20 UN

- Produzido em aço e nylon.
- Permite o correto posicionamento das peças de aço antes de iniciar o processo de soldagem, deixando as mãos livres para o ponteamto.
- Indicado para o alinhamento de chapas e peças, montando um gabarito para o ponteamto ou esquadreamto.
- Oferece precisão em ângulos de 45°, 90° e 135°, permitindo aferir a angulação na montagem de estruturas metálicas.

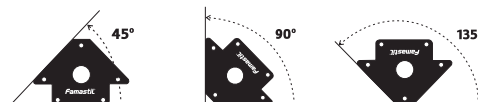

SAIBA MAIS:
ESQUADRO



LÁPIS CARPINTEIRO

LÁPIZ DE CARPINTEIRO | CARPENTER'S PENCILS



Ideal para marcação ou escrita em madeira. Utilizado em carpintarias, marcenarias, construção civil, entre outros. Grafite resistente para uso em diversas superfícies.



F39.01

- COR LARANJA: FACILITA A VISUALIZAÇÃO DO LÁPIS NO AMBIENTE DE TRABALHO

CÓDIGO	MODELO	MIDDLE	MASTER
F39.01	CAIXA COM 72 LÁPIS	5 UN	20 UN

- Para uso profissional.
- Corpo oval anatômico: mais confortável.
- Grafite de dureza média.

SAIBA MAIS:
KIT LÁPIS



ESTILETE E LÂMINA PARA ESTILETE

CUTTER | RETRACTABLE KNIFE



CÓDIGO	MODELO	MIDDLE	MASTER
F29.01	Estilete 9 mm	60 UN	1.200 UN
F29.03	Estilete 18 mm	50 UN	600 UN
F29.04	Lâmina para Estilete 9 mm	12 UN	360 UN
F29.05	Lâmina para Estilete 18 mm	12 UN	240 un
F29.07	Estilete Profissional 18 mm	12 UN	144 UN



SAIBA MAIS:
ESTILETE E LÂMINA
PARA ESTILETE



GRAMPO "C" PARA CARPINTEIRO

PRENSA "C" | "C" CLAMP



Indicado para trabalhos na área de carpintaria e marcenaria, com uso industrial e profissional. A ferramenta pode ser utilizada para prender ou prensar objetos. Mantenha sempre limpa para um melhor agarre pois usá-la suja com graxa ou óleo pode causar acidentes.



CÓDIGO	TAMANHO (em polegadas)	MIDDLE	MASTER
F57.01	3"	25 UN	50 UN
F57.02	4"	20 UN	40 UN
F57.03	6"	10 UN	20 UN
F57.04	8"	-	6 UN

- Pintura epóxi.
- Em aço nodular.

SAIBA MAIS:
GRAMPO "C"



KIT SERRA COPO

SIERRAS COPA | HOLE SAW SET



CÓDIGO	MODELO	MIDDLE	MASTER
F69.30	KIT DE 5 PEÇAS (COM HASTE)	6 UN	48 UN

- Haste + 4 Serras com diâmetros: 1.1/4" = 32 mm, 1.1/2" = 38 mm, 1.3/4" = 44 mm, 2.1/8" = 54 mm.
- Haste de 1/4".
- Profundidade de corte de 38 mm.
- Utilizado para cortes circulares em madeira, plástico, alumínio, cobre, canos PVC, gesso, entre outros.
- 6 DPP (dente por polegada).

SAIBA MAIS:
KIT SERRA COPO



TESOURA PARA CHAPA

TIJERATIPO FUNILERO | ALL PURPOSE SNIPS



- EMAÇO FORJADO
- DESEMPENHO DE CORTE

CÓDIGO	TAMANHO (em polegadas)	MIDDLE	MASTER
F62.10	10"	6 UN	36 UN

- Corta até 1,2 mm.
- Cabo em plastisol resistente.
- Corte reto.

SAIBA MAIS:
TESOURA PARA CHAPA



TESOURA DE AVIAÇÃO

TIJERA DE AVIACIÓN | AVIATION SNIPS



Resistente, leve e prática, garante corte fácil e preciso. Utilizada em indústrias, serralherias, funilarias e manutenção em geral.



CÓDIGO	TAMANHO (em polegadas)	MIDDLE	MASTER
F62.01	10" - RETA	6 UN	48 UN

- Tipo de corte da tesoura: reto.
- Com trava de segurança.
- Cabo emborrachado e anatômico.
- Precisão em cortes estreitos.
- Corta até 1,5mm.

SAIBA MAIS:
TESOURA DE AVIAÇÃO



LONA DE POLIETILENO

LONA DE POLIETILENO | TARPULIN



- ESPESSURA: 150 MICRAS
- PESO: 110 G/M²
- AMOSTRA DA LONA FORA DO PACOTE

CARACTERÍSTICAS:

Ilhoses metálicos em cada canto e ao redor da bainha
Ojales metálicos en cada esquina y alrededor del dobladillo

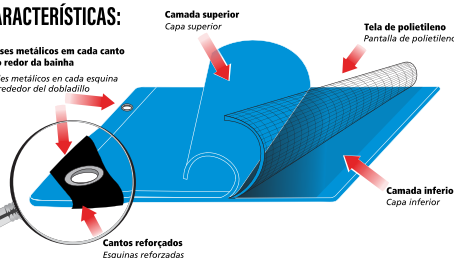

F60.12

- Cantos reforçados.
- Impermeável.
- Selagem a quente.
- Espessura: 150 micras – A micragem é a unidade de medida relacionada à resistência.
- Fio de polietileno trançado ao redor da bainha.
- Ideal para indústria, agricultura, náutica, construção, camping e pesca.
- Distância entre ilhoses da lona: a cada 1 metro.

CÓDIGO	TAMANHO (em metros)	MASTER
60.11	2 x 2 m	20 UN
60.12	3 x 2 m	20 UN
60.13	3 x 3 m	10 UN
60.14	4 x 3 m	10 UN
60.15	4 x 4 m	10 UN
60.27	5 x 3 m	10 UN
60.16	5 x 4 m	10 UN
60.21	5 x 5 m	5 UN
60.31	6 x 3 m	10 UN
60.17	6 x 4 m	5 UN
60.18	6 x 5 m	5 UN
60.28	6 x 6 m	5 UN
60.19	7 x 4 m	5 UN
60.20	7 x 5 m	5 UN
60.29	7 x 6 m	5 UN
60.30	8 x 4 m	5 UN
60.22	8 x 5 m	3 UN
60.23	8 x 7 m	3 UN
60.24	10 x 5 m	3 UN
60.25	10 x 8 m	2 UN
60.26	12 x 10 m	1 UN

SAIBA MAIS:
LONA



PNEU DE BORRACHA

LLANTA DE GOMA | TIRE



F66.03

PARA CARRINHO DE MÃO



CÓDIGO

MASTER

F66.03

20 UN

- 2 lonas.
- Aro 3.25" x 8".
- Para veículos não motorizados.
- Indicado para carrinhos de carga, de transporte, entre outros.

SAIBA MAIS:
PNEU E CÂMARA



CÂMARA DE AR

LLANTA DE GOMA | TIRE



F66.04

PARA CARRINHO DE MÃO



CÓDIGO

MASTER

F66.04

50 UN

- Tipo de bico da câmara de ar: grosso.
- Produzida em borracha.
- Alta resistência e durabilidade.
- Para veículos não motorizados.
- Indicada para carrinhos de carga, de transporte, entre outros.

SAIBA MAIS:
PNEU E CÂMARA



Famastil®

TODA CAIXA MERECE
AS MELHORES FERRAMENTAS

MARTELO COM CABO
ALMA DE AÇO
EXCLUSIVO

MARTELOS RESISTENTES
EM AÇO FORJADO.

ALICATES COM CABO
ISOLADO E ANTIDESLIZANTE.

PONTA IMANTADA

CHAVES EM CROMO
VANÁDIO, COM HASTE
LONGA E CABO
TRANSPARENTE.

HÁ 71 ANOS CONSTRUINDO FERRAMENTAS DE CONFIANÇA.



Famastil®

LINHA JARDINAGEM

A **LINHA DE JARDINAGEM FAMASTIL** conta com produtos ideais para deixar seu jardim mais bonito e bem cuidado. Fazem parte da linha de jardinagem diversas ferramentas para escavar e transportar a terra e plantas, recolher detritos, limpar terrenos, realizar manutenção e ajustes de solos; para poda de galhos de árvores, cortes de madeira e também para irrigação do solo. **Famastil** é marca de jardinagem que proporciona a compra mais inteligente do mercado.



Famastil. Sempre à mão.



- 1 CAMADA INTERNA PVC FLEXÍVEL: Matéria prima 100% virgem.
- 2 MALHA EM POLIÉSTER: Fios de poliéster super-resistentes trançados e entrelaçados.
- 3 CAMADA PVC CRISTAL PIGMENTADO DE ALTA RESISTÊNCIA: PVC cristal pigmentado protegendo e garantindo maior durabilidade da mangueira.

MANGUEIRA TRANÇADA LARANJA

MANGUERA TRENZADA | BRAINED HOSE



MAIOR ESPESURA



CÓDIGO	DESCRIÇÃO	DIÂMETRO (pol.xmm)	COR	UN. DE VENDA
F90.04	KIT MANGUEIRA 10 m	1/2" x 2,0 mm	LARANJA	ROLO
F90.01	KIT MANGUEIRA 15 m	1/2" x 2,0 mm	LARANJA	ROLO
F90.02	KIT MANGUEIRA 20 m	1/2" x 2,0 mm	LARANJA	ROLO
F90.03	KIT MANGUEIRA 30 m	1/2" x 2,0 mm	LARANJA	ROLO
F90.35	TRANÇADA 50 m	3/4" x 2,5 mm	LARANJA	ROLO
F90.05	TRANÇADA 100 m	1/2" x 2,0 mm	LARANJA	BOBINA
F90.36	TRANÇADA 100 m	3/4" x 2,5 mm	LARANJA	BOBINA
F90.06	TRANÇADA 200 m	1/2" x 2,0 mm	LARANJA	BOBINA
F90.10	TRANÇADA 300 m	1/2" x 2,0 mm	LARANJA	BOBINA

CÓDIGO	DESCRIÇÃO	DIÂMETRO (pol.xmm)	COR	UN. DE VENDA
F90.60	KIT COM SUPORTE 20 m	1/2" x 2,0 mm	LARANJA	ROLO

- Produtos de fabricação própria.
- PVC 100% virgem (não reciclado).
- Tripla camada de proteção: PVC Flexível, Malha de Poliéster e PVC Siliconado.
- Kit: 1 esguicho com terminal de 1/2" e 1 conexão de 1/2" para torneira.



SAIBA MAIS: MANGUEIRAS

FERRAMENTAS

JARDINAGEM

AGRÍCOLA

HIDRÁULICA

MANGUEIRA TRANÇADA VERDE

MANGUERA TRENZADA | BRAINED HOSE



MODELO MAIS FINO

CÓDIGO	DESCRIÇÃO	DIÂMETRO (pol.xmm)	COR	UN. DE VENDA
F90.40	KIT MANGUEIRA 10 m	7/16" x 1,5 mm	VERDE	ROLO
F90.41	KIT MANGUEIRA 15 m	7/16" x 1,5 mm	VERDE	ROLO
F90.42	KIT MANGUEIRA 20 m	7/16" x 1,5 mm	VERDE	ROLO
F90.43	KIT MANGUEIRA 30 m	7/16" x 1,5 mm	VERDE	ROLO
F90.39	MANGUEIRA 50 m	7/16" x 1,5 mm	VERDE	BOBINA
F90.44	TRANÇADA 100 m	7/16" x 1,5 mm	VERDE	BOBINA
F90.45	TRANÇADA 200 m	7/16" x 1,5 mm	VERDE	BOBINA
F90.46	TRANÇADA 300 m	7/16" x 1,5 mm	VERDE	BOBINA

- Produtos de fabricação própria.
- PVC 100% virgem (não reciclado).
- Tripla camada de proteção: PVC Flexível, Malha de Poliéster e PVC Siliconado.
- Kit: 1 esguicho com terminal de 1/2" e 1 conexão de 1/2" para torneira.



SAIBA MAIS: MANGUEIRAS

MANGUEIRA LISA

MANGUERA LISA | HOSE



CÓDIGO	DESCRIÇÃO	DIÂMETRO (pol.xmm)	COR	UN. DE VENDA
F90.47	KIT MANGUEIRA 10 m	7/16" x 1,5 mm	VERDE	ROLO
F90.48	KIT MANGUEIRA 15m	7/16" x 1,5 mm	VERDE	ROLO
F90.49	KIT MANGUEIRA 20m	7/16" x 1,5 mm	VERDE	ROLO
F90.50	KIT MANGUEIRA 30m	7/16" x 1,5 mm	VERDE	ROLO

- Produto nacional.
- Matéria-prima selecionada.
- Dupla camada de proteção: PVC Flexível e PVC Cristal.



SAIBA MAIS: MANGUEIRAS

- 1 CAMADA INTERNA PVC FLEXÍVEL: Matéria prima 100% virgem.
- 2 CAMADA PVC CRISTAL PIGMENTADO DE ALTA RESISTÊNCIA: PVC cristal pigmentado protegendo e garantindo maior durabilidade da mangueira.

SUPORE PARA MANGUEIRA

SOPORTE PARA MANGUEIRA | HOSE HANGE



PRÁTICO E FÁCIL DE INSTALAR

CÓDIGO

F89.82

MASTER

6 UN

- Produzido em plástico resistente.
- Guarda a mangueira do modo mais correto.
- Auxilia na organização do ambiente.

SAIBA MAIS:
SUPORE PARA MANGUEIRA



ACESSÓRIOS E CONEXÕES P/ MANGUEIRAS

ACCESORIOS Y CONEXIONES PARA MANGUEIRA | ACCESSORIES AND CONNECTORS FOR HOSES



Facilitam a conexão da mangueira com a torneira. Leves, são produzidos em plástico resistente, evitando corrosão ou ferrugem. Produtos de fácil instalação e manuseio.



F89.70

CONEXÃO 1/2" PARA TORNEIRA



F89.79

Famastil
Jardinação
ACESSÓRIOS PARA MANGUEIRA
1/2"
Accesorios de Mangueira
PRÁTICO FORTÍSSIMO RESISTÊNCIA

CÓDIGO	DESCRIÇÃO	UN. DE VENDA	MASTER
F89.70	CONEXÃO 1/2" PARA TORNEIRA	PCT C/ 1UN	150 UN
F89.71	CONEXÃO 1/2" PARA TORNEIRA	PCT C/ 10 UN	20 UN
F89.72	CONEXÃO ENGATE RÁPIDO 1/2"	PCT C/ 10 UN	20 UN
F89.73	CONEXÃO ENGATE RÁPIDO 1/2"	PCT C/ 1UN	150 UN
F89.89	CONEXÃO ENGATE RÁPIDO 1/2"	POTE C/ 50 UN	8 UN
F89.64	ENGATE RÁPIDO 1/2"	PCT C/ 1UN	150 UN
F89.63	ENGATE RÁPIDO 1/2"	PCT C/ 10 UN	20 UN
F89.91	ENGATE RÁPIDO 1/2"	POTE C/ 40 UN	6 UN
F89.67	ENGATE RÁPIDO STOP 1/2"	PCT C/ 1UN	150 UN
F89.66	ENGATE RÁPIDO STOP 1/2"	PCT C/ 10 UN	20 UN
F89.93	ENGATE RÁPIDO STOP 1/2"	POTE C/ 40 UN	6 UN
F89.68	REPARADOR PARA MANGUEIRA 1/2"	PCT C/ 1UN	150 UN
F89.69	REPARADOR PARA MANGUEIRA 1/2"	PCT C/ 10 UN	20 UN
F89.94	REPARADOR PARA MANGUEIRA 1/2"	POTE C/ 50 UN	6 UN
F89.77	DERIVAÇÃO EM Y ENGATE RÁPIDO 1/2"	PCT C/ 1UN	150 UN
F89.78	DERIVAÇÃO EM Y ENGATE RÁPIDO 1/2"	PCT C/ 10 UN	20 UN
F89.79	DERIVAÇÃO EM Y ENGATE RÁPIDO 1/2"	POTE C/ 40 UN	8 UN

- Plástico resistente.
- Linha completa.



F89.64

ENGATE RÁPIDO



F89.77

DERIVAÇÃO EM Y



F89.67

ENGATE RÁPIDO STOP



F89.73

CONEXÃO ENGATE RÁPIDO



F89.68

REPARADOR PARA MANGUEIRA

SAIBA MAIS:
ACESSÓRIOS PARA MANGUEIRA



ESGUICHO

LANZA DE RIEGO | HOSE NOZZLE



F89.15



CÓDIGO	DESCRIÇÃO	MASTER
F89.16	PCT C/1 UN	20 UN
F89.15	PCT C/10 UN	15 UN
F89.95	POTE C/25 UN	6 UN

- Com sistema de bloqueio de água, que evita o desperdício.
- Plástico de alta resistência.
- Terminal de engate rápido.



ESGUICHO JET

BOQUILLA JET | HOSE NOZZLE JET

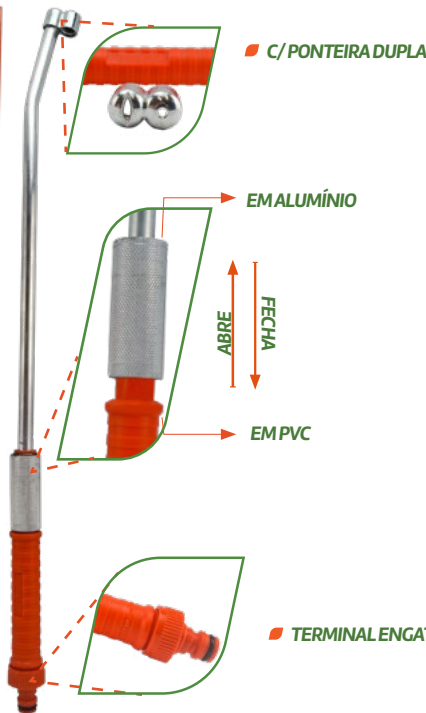

CÓDIGO	DESCRIÇÃO	TAMANHO	MASTER
F89.18	ESGUICHO JET ALUMÍNIO ENG RÁPIDO	1/2"	12 UN

- Composição: Alumínio e PVC.
- Economiza até 70% de água.
- Ideal para regar jardins e lavar carros e pisos.
- Produção nacional.



PISTOLA

PISTOLA DE RIEGO | PISTOL NOZZLE



F89.12



CONTROLE DE JATO: FORTE E SUAVE

TERMINAL DE ENGATE RÁPIDO

CÓDIGO	TAMANHO	MIDDLE	MASTER
F89.12	12"	6 UN	120 UN

- Sistema de bloqueio de água: evita o desperdício.
- Com trava: deixa acionado sem necessidade de pressionar o tempo todo.



DUCHA

PISTOLA REGADORA | WATER SPRAY GUN



F89.02

8 FUNÇÕES



F89.01

5 FUNÇÕES

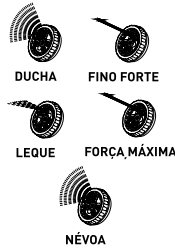
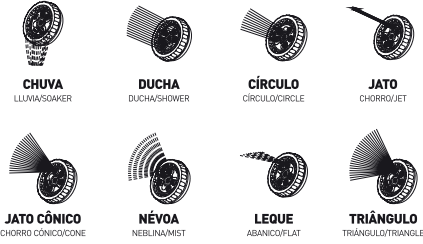

CÓDIGO	DESCRIÇÃO	MIDDLE	MASTER
F89.01	5 FUNÇÕES	12 UN	48 UN
F89.02	8 FUNÇÕES	12 UN	48 UN

- Regulagem de água/pressão.
- Terminal de engate rápido.
- Cabo anatômico: conforto e aderência no uso.
- Com trava: deixa acionado sem necessidade de pressionar o tempo todo.

SAIBA MAIS:
DUCHAS



KIT PARA JARDIM

JUEGO PARA JARDÍN | GARDEN SET



F89.50



F89.51

CÓDIGO	DESCRIÇÃO	MIDDLE	MASTER
F89.50	ESGUICHO	12 UN	48 UN
F89.51	DUCHA 8 FUNÇÕES	12 UN	48 UN

- Kit completo para mangueira.

SAIBA MAIS:
DUCHAS



CONTÉM:

- 1 ESGUICHO COM JATO REGULÁVEL,
- 1 CONEXÃO PARA TORNEIRA,
- 2 ENGATES RÁPIDOS

CONTÉM:

- 1 DUCHA 8 FUNÇÕES,
- 1 CONEXÃO PARA TORNEIRA,
- 2 ENGATES RÁPIDOS.

IRRIGADOR OSCILANTE

ASPERSOR OSCILANTE | SPRINKLER



F89.30

CÓDIGO	MASTER
F89.30	6 UN

- Conexão por engate rápido.

SAIBA MAIS:
IRRIGADORES



- PERMITE IRRIGAR ÁREAS RETANGULARES
- AJUSTE DE ÂNGULO ATÉ 180°

ASPERSOR DE IRRIGAÇÃO

ASPERSOR PINCHO | SPRINKLER



■ TERMINAL DE ENGATE RÁPIDO



CÓDIGO	MIDDLE	MASTER
F89.32	6 UN	72 UN

- Livre de manutenção (sem partes mecânicas).
- Jato de até 5 metros de diâmetro.
- Trabalha com baixa pressão de água.
- Ideal para irrigar jardins, gramados ou hortas domésticas.



IRRIGADOR SETORIAL

ASPERSOR SECTORIAL | IMPULSE SPRINKLER



- PERMITE AJUSTE DE ÂNGULO DE ATUAÇÃO
- ESPIGA PARA FIXAÇÃO NO SOLO



CÓDIGO	MIDDLE	MASTER
F89.22	25 UN	100 UN

- Terminal de engate rápido.
- Para jardins, pequenas plantações e hortas.
- Rega de maneira uniforme.
- Saída para conexão 1/2".



IRRIGADOR GIRATÓRIO ESPIGA

ASPERSOR GIRATÓRIO PINCHO | IMPULSE SPRINKLER



- CABEÇOTE GIRATÓRIO 360°
- ESPIGA PARA FIXAÇÃO NO SOLO



CÓDIGO	MIDDLE	MASTER
F89.25	25 UN	100 UN

- Leve e resistente.
- Terminal de engate rápido.
- Ideal para jardins, pequenas plantações e hortas.
- Saída para conexão 1/2".



IRRIGADOR GIRATÓRIO EM ALUMÍNIO

ASPERSOR GIRATÓRIO EM ALUMÍNIO | ALUMINUM IMPULSE SPRINKLER

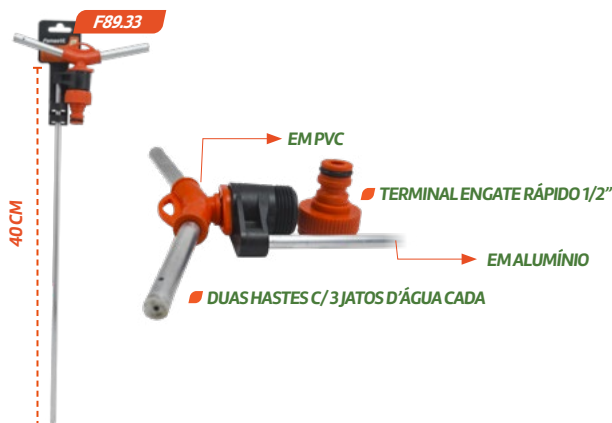

CÓDIGO	MODELO	MASTER
F89.33	IRRIGADOR 1/2" ALUMÍNIO ENG RÁPIDO	15

- Composição: Alumínio e PVC.
- Irrigador giratório.
- Terminal para engate rápido 1/2".
- Suporte de alumínio para fixação no solo.
- Produto nacional.



IRRIGADOR FLOR

ASPERSOR FLOR | FLOWER SPRINKLER



- DESIGN DIFERENCIADO
- ESPIGA PARA FIXAÇÃO NO SOLO

CÓDIGO	MASTER
F89.31	48 UN

- Terminal de engate rápido.
- Ideal para jardins, pequenas plantações e hortas.
- Saída para conexão 1/2".

SAIBA MAIS:
IRRIGADORES



IRRIGADOR 5 FUNÇÕES

ASPERSOR 5 FUNCIONES | SPRINKLER 5 FUNCTIONS



- 5 FUNÇÕES: CÍRCULO, SEMICÍRCULO, DUCHA, SEMIDUCHA E DUPLO JATO

CÓDIGO	DESCRIÇÃO	MASTER
F89.29	8 UN	16 UN

- Fica sobre o gramado.
- Termina de engate rápido.

SAIBA MAIS:
IRRIGADORES



IRRIGADOR GIRATÓRIO

ASPERSOR GIRATÓRIO | REVOLVING SPRINKLER



- TERMINAL DE ENGATE RÁPIDO
- TRÊS PONTOS DE IRRIGAÇÃO



CÓDIGO	DESCRIÇÃO	MASTER
F89.28	20 UN	40 UN

- Com base móvel.
- Ideal para jardins e hortas.
- Saída para conexão 1/2".
- Rotação de 360°.

SAIBA MAIS:
IRRIGADORES



REGADOR DE PLÁSTICO

REGADERA PLÁSTICA | PLASTIC WATERING CAN



- BICOS FECHADOS. CORTE AS PONTAS DE ACORDO COM A SUA NECESSIDADE

CÓDIGO	CAPACIDADE	MASTER
F89.45	2 L	12 UN
F89.42	4,5 L	6 UN
F89.43	8 L	6 UN
F89.44	13 L	6 UN

- Bico chuveiro removível.
- Leve e resistente.
- Formato anatômico.
- Produzido em polietileno de alta densidade.
- Ideal para regar hortas, jardins e vasos.

SAIBA MAIS:
REGADORES



PULVERIZADOR COSTAL

PULVERIZADOR DE MOCHILA | BACK PACK SPRAYER



4 TIPOS DE JATO:
CONE SIMPLES, CONE DUPLA,
DUCHA E LEQUE

SISTEMA DE ACIONAMENTO POR
ALAVANCA

CÓDIGO	CAPACIDADE	MASTER
F88.04	12 L	2 UN
F88.05	20 L	3 UN

- Sistema de compressão prévia.
- Acompanha: 1 pulverizador costal, 1 kit de peças de reposição e 4 bicos intercambiáveis.
- Uso agrícola: componentes fabricados em materiais resistentes aos produtos químicos usados na agricultura.
- Leve e fácil de carregar.
- Alças resistentes em nylon® trançado.
- Inclui filtro para evitar vazamento.

SAIBA MAIS:
PULVERIZADOR



PULVERIZADOR DE COMPRESSÃO PRÉVIA

PULVERIZADOR | PRESSURE SPRAYER



- SPRAY REGULÁVEL PARA ESGUICHO OU NÉVOA
- GATILHO DE ACIONAMENTO COM TRAVA
- PONTEIRA DE BRONZE
- BICO COM JATO REGULÁVEL: PERMITE ALTERAR O JATO PARA SPRAY (FORMA DE CONE) OU JATO CONTÍNUO
- AMPLA BOCA DE ABASTECIMENTO



CÓDIGO	CAPACIDADE	MIDDLE	MASTER
F88.02	2 L	6 UN	18 UN
F88.03	5 L	-	6 UN

- Bomba de compressão.
- Corpo plástico.
- Rega plantas e aplica líquidos como inseticidas, fertilizantes, produtos de limpeza.
- Bombeamento com pistão metálico interno.

SAIBA MAIS:
PULVERIZADOR



PULVERIZADOR MANUAL

PULVERIZADOR MANUAL | MANUAL SPRAYER



JATO REGULÁVEL: ESGUICHO OU NÉVOA

ESGUICHO

NÉVOA

CÓDIGO	CAPACIDADE	COR	MIDDLE	MASTER
F88.01	500 ML	LARANJA	6 UN	24 UN
F88.06	500 ML	INCOLOR	6 UN	24 UN

- Aplicação manual.
- Material: plástico.
- Água distribuída de forma uniforme sem esforço.
- Recomendado para regar plantas, aplicação de líquidos como inseticidas, fertilizantes, produtos de limpeza e outros.

SAIBA MAIS:
PULVERIZADOR



ANCINHO

RASTRILLO | GARDEN RAKE



F81.01



CABO ROSQUEÁVEL

CÓDIGO	QTD. DE DENTES	COR	CABO	MASTER
F81.01	12 DENTES	LARANJA	ACOMPANHA CABO	6 UN
F81.02	14 DENTES	LARANJA	ACOMPANHA CABO	6 UN
F81.03	16 DENTES	LARANJA	ACOMPANHA CABO	6 UN

- Produzido em Aço SAE 1010/1020.
- Alta durabilidade e menor desgaste durante o uso: ferramenta robusta, é ideal para qualquer tipo de terreno.
- Pintura protege contra oxidação e corrosão.
- Pode ser usado na agricultura, jardinagem e construção civil.
- Utilizado para coletar materiais como folhas, grama solta, palha, feno e também em hortas para preparar a terra para o plantio.



SAIBA MAIS:
ANCINHO

VASSOURA METÁLICA

ESCOBA METÁLICA | METAL LAWN & LEAF RAKE



CÓDIGO	QTD. DE DENTES	TIPO	MODELO	CABO	MIDDLE	MASTER
F80.06	18 DENTES	ARAME	REGULÁVEL	ACOMPANHA CABO	6 UN	24 UN
F80.07	18 DENTES	ARAME	FIXA	ACOMPANHA CABO	6 UN	24 UN
F80.04	22 DENTES	ARAME	REGULÁVEL	ACOMPANHA CABO	6 UN	24 UN
F80.05	22 DENTES	ARAME	FIXA	ACOMPANHA CABO	6 UN	24 UN
F80.02	22 DENTES	PALHETA	REGULÁVEL	ACOMPANHA CABO	6 UN	24 UN
F80.03	22 DENTES	PALHETA	FIXA	ACOMPANHA CABO	6 UN	24 UN



PALHETA
F80.03

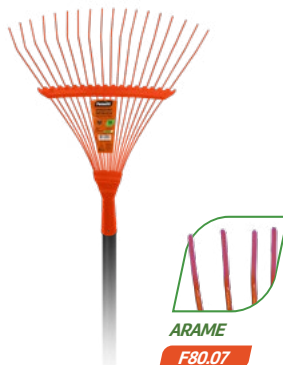

ARAME
F80.07

- Aço SAE 1055.
- Pintura epóxi de alta resistência.
- Regulagem: por sistema borboleta de metal.
- Acompanha cabo rosqueável.
- Possui prensa que segura melhor os dentes para não soltar, mais segurança e durabilidade.



SAIBA MAIS:
VASSOURA

VASSOURA PLÁSTICA

ESCOBA PLÁSTICA | PASTIC LAWN & LEAF RAKE



F80.10



GRANDE ÂNGULO DE ABERTURA,
MAIOR ÁREA DE COBERTURA



F80.11



F80.08



CÓDIGO	QTD. DE DENTES	COR	CABO	MIDDLE	MASTER
F80.11	15 DENTES	PRETA	ACOMPANHA CABO	-	6 UN
F80.08	22 DENTES	LARANJA	ACOMPANHA CABO	-	6 UN
F80.09	22 DENTES	PRETA	ACOMPANHA CABO	6 UN	18 UN
F80.10	26 DENTES	LARANJA	ACOMPANHA CABO	-	6 UN

- Super-resistente.
- Ótimo acabamento.
- Acompanha cabo rosqueável.
- Flexível.



SAIBA MAIS:
VASSOURA

CONJUNTO PARA JARDIM

COJUNTO PARA JARDÍN | GARDEN SET



F86.20



■ METAL

F86.21



■ PLÁSTICO

CÓDIGO	DESCRIÇÃO	UNID. DE VENDA	MASTER
F86.20	CONJ. PARA JARDIM 3 PÇS (METAL)	CARTELA/SOLAPA	6 UN
F86.21	CONJ. PARA JARDIM 4 PÇS (PLÁSTICO)	CARTELA/SOLAPA	6 UN

- Kit 3 Peças:
 - 1 pazinha larga,
 - 1 escardilho,
 - 1 arrancador de inço.

- Kit 4 Peças:
 - 1 pazinha larga,
 - 1 pazinha estreita,
 - 1 escardilho,
 - 1 arrancador de inço.

SAIBA MAIS:
FERRAMENTAS
PARA JARDIM



PAZINHA PARA JARDIM

PALITA PARA JARDÍN | TRANSPLANTING TROWEL



F86.02



F86.01

■ CABO DE MADEIRA ENCERADO
■ AÇO CARBONO

CÓDIGO	DESCRIÇÃO	MASTER
F86.01	PÁ P/ JARDIM ESTREIRA	6 UN
F86.02	PÁ P/ JARDIM LARGA	6 UN

- Pintura epóxi.
- Para cavar, remover ou transportar terra.

SAIBA MAIS:
FERRAMENTAS
PARA JARDIM



ESCARDILHO

BIELDITO | CULTIVADOR FORK



F86.10

■ CABO DE MADEIRA ENCERADO
■ AÇO CARBONO

CÓDIGO	MASTER
F86.10	6 UN

- Pintura epóxi.
- Para recolher detritos, limpar a grama e espalhar adubo.

SAIBA MAIS:
FERRAMENTAS
PARA JARDIM



ARRANCADOR DE INÇO

ARRANCADOR DE YUYOS | WEEDER



F86.15

■ CABO DE MADEIRA ENCERADO
■ AÇO CARBONO

CÓDIGO	MASTER
F86.15	6 UN

- Pintura epóxi.
- Para eliminar ervas-daninhas e remover as plantas desde a raiz.

SAIBA MAIS:
FERRAMENTAS
PARA JARDIM



ANCINHO PARA JARDIM

RASTRILLO 3 DIENTES | CULTIVATOR



- CABO DE MADEIRA ENCERADO
- AÇO CARBONO



F86.05

CÓDIGO	MASTER
F86.05	6 UN

- Pintura epóxi.
- Para recolher as folhas, auxilia na limpeza.



SACHO

ESCARDILLO | PRONG WEEDING HOE



F82.01

F82.03

CÓDIGO	DESCRIÇÃO	CABO	MASTER
F82.02	SACHO 1 PONTA	CABO DE MADEIRA 40 CM	6 UN
F82.01	SACHO 1 PONTA	CABO DE MADEIRA 110 CM	6 UN
F82.04	SACHO 2 PONTAS	CABO DE MADEIRA 40 CM	6 UN
F82.03	SACHO 2 PONTAS	CABO DE MADEIRA 110 CM	6 UN

- Aço carbono.
- Cabo fixo com opção de 40 cm ou 110 cm.
- Pintura epóxi para maior durabilidade e resistência à oxidação e corrosão.
- Para capinar, abrir valos ou revolver a terra.



TESOURA PARA PODA

TIJERA PARA PODA | PRUNING SHEARS



F83.10

F83.13

CÓDIGO	DESCRIÇÃO	MIDDLE	MASTER
F83.10	TESOURA PARA PODA 6,5"	6 UN	60 UN
F83.13	TESOURA PODA PROFISSIONAL 8"	6 UN	36 UN

- Cabo ergonômico.
- Corta galhos de flores de diferentes espessuras.
- Conforto e funcionalidade para as atividades no jardim.
- Ângulo de corte: 45°



TESOURA PARA GRAMA

TIJERA PARA CÉSPED | HEDGE SHEARS



Própria para o desbaste e acabamento de cercas vivas, arbustos e folhagens em geral. Muito utilizada para aparar grama e também para podar plantas em formas ornamentais.



F83.03

- FURO AUTOSSERVIÇO: FACILITA O ARMAZENAMENTO E ORGANIZAÇÃO

- ESPESURA DA CHAPADA TESOURA: 3 mm

CÓDIGO	TAMANHO (em polegadas)	MASTER
F83.03	12"	6 UN

- Aço Carbono.
- Cabo de madeira encerado.
- Ângulo de fechamento: amortece o impacto do corte no cabo.
- Cabo com pega ergonômica.



TESOURA CORTA GALHO

TIJERA CORTA RAMAS | BRANCH CUTTER SHEAR



Indicada para cortes de galhos grossos, de difícil acesso e podas em geral.



F83.21

EM MADEIRA

CÓDIGO	TAMANHO (em polegadas)	MIDDLE	MASTER
F83.21	27"	6 UN	24 UN

- Cortes com precisão e acabamento.
- Lâmina de alta resistência.

SAIBA MAIS:
TESOURA CORTA GALHO



CORTA GALHO

CORTA RAMAS | BRANCH CUTTER



F83.22

EM AÇO

FÁCIL DE OPERAR: COM CORDÃO DE CORTE DE 2 METROS

GUILHOTINA PARA GALHOS DE ATÉ 3 cm

CÓDIGO	MIDDLE	MASTER
F83.22	6 UN	24 UN

- Lâmina afiável e flexível que permite mais mobilidade no corte.
- Com lâmina de serra auxiliar que permite corte nos dois sentidos que ajuda na recuperação do galho e evita retrabalhos.
- Acabamento em pintura eletrostática.
- Cabo não incluso.

SAIBA MAIS:
CORTA GALHO



SERROTE DE PODA CURVO

SERRUCHO DE PODA CURVO | CURVED PRUNING SAW



F84.02

CÓDIGO	TAMANHO (em polegadas)	MIDDLE	MASTER
F84.02	12"	6 UN	72 UN

- Lâmina de aço carbono.
- Travado.
- Polido.
- Cabo de madeira envernizado com 2 parafusos.
- Corta nos dois sentidos.
- Com protetor de dentes.

SAIBA MAIS:
SERROTE DE PODA CURVO



MACHADINHA

HACHA DE UÑA | CLAW HATCHET



F85.01

EM MADEIRA

CÓDIGO	MASTER
F85.01	6 UN

- Com pintura.

SAIBA MAIS:
MACHADINHA DE UNHA



Famastil[®]

LINHA

AGRÍCOLA

A **LINHA DE FERRAMENTAS MANUAIS PARA AGRICULTURA FAMASTIL** conta com produtos ideais para realizar atividades rurais. Os equipamentos para agricultura são essenciais para deixar qualquer o trabalho mais prático e rápido em colheitas, plantios e muito mais. **Famastil** é marca de ferramentas e equipamentos agrícolas que proporciona a compra mais inteligente do mercado.



Famastil. Sempre à mão.

PÁ AJUNTADEIRA

PALA | SHOVEL



Indicada para juntar ou carregar materiais diversos como terra, areia e pedras, tanto na agricultura como na construção civil.



CÓDIGO	MODELO	TAMANHO (em centímetros)	CABO	MASTER
F91.40	BICO - Nº 3	28,5 X 24 CM	RETO - 1,20 M	3 UN
F91.41	BICO - Nº 3	28,5 X 24 CM	EM Y - 75 CM	3 UN
F91.42	QUADRADA - Nº 3	27,5 X 26 CM	RETO - 1,20 M	3 UN
F91.43	QUADRADA - Nº 3	27,5 X 26 CM	EM Y - 75 CM	3 UN

- Produzida com lâminas estampadas.
- Em aço carbono temperado.
- Revestimento com pintura eletrostática (epóxi), na cor laranja em alto brilho.
- Com cabo de madeira de remanejo florestal, lixado e encerado.
- Empunhadura ergonômica, com a assinatura da marca pirogravada em baixo relevo.
- Espessura da Pá: 1.93 (com pintura).

SAIBA MAIS:
PÁ AJUNTADEIRA



PÁ CORTADEIRA/ VANGA

PALA | SPADE



Indicada para cavar, demarcar ou carregar materiais diversos como terra, areia e pedras, tanto na agricultura como na construção civil.



CÓDIGO	MODELO	TAMANHO (em centímetros)	CABO	MASTER
F91.44	BICO - Nº 4	26 X 19,5 CM	RETO - 1,20 M	3 UN
F91.45	QUADRADA - Nº 4	26 X 19,5 CM	RETO - 1,20 M	3 UN

- Ponta com tratamento.
- Proteção contra ferrugem.
- Com cabo de madeira de remanejo florestal, lixado e encerado.

SAIBA MAIS:
PÁ CORTADEIRA



CAVADEIRA

CAVADORA | POST HOLE DIGGER



Utilizada na agricultura, jardinagem e construção civil para abertura de buracos na terra, areia e saibro.



CÓDIGO	MODELO	TAMANHO (em centímetros)	CABO	MASTER
F91.10	CAV. ARTICULADA	1,20 M	MADEIRA	2 UN
F91.13	CAV. ARTICULADA ROBUSTA	1,40 M	MADEIRA	2 UN
F91.11	CAV. ARTICULADA LIGHT	1,80 M	MADEIRA	2 UN
F91.90	CAVADEIRA RETA	1,20 M	MADEIRA	3 UN

- Acompanha cabo de madeira.
- Batente especial para proteger as mãos.
- Robusta.
- Para abertura de buracos na terra, areia e saibro.
- Fixação com 4 parafusos.
- Eixo central com porca travante.
- Pintura epóxi que garante maior robustez e durabilidade.

MAIS FIRMEZA E DURABILIDADE

SAIBA MAIS: CAVADEIRA



ENXADA

AZADA | HOE



Para trabalho na agricultura e no cuidado e manutenção de jardins.



ACOMPANHA CABO

CÓDIGO	MODELO	CABO	MASTER
F91.20	ENX. DE AÇO ESTREITA - 2,5 LIBRAS	MADEIRA - 150 CM	3 UN
F91.21	ENX. DE AÇO LARGA - 2,5 LIBRAS	MADEIRA - 150 CM	3 UN

- Cabo lixado e encerado.
- Pintura epóxi que garante maior robustez e durabilidade.

SAIBA MAIS: ENXADA



ENXADA REFORÇADA

AZADA | HOE



A linha de enxadas é feita com matéria prima nobre, com lâminas em aço 1070 forjado, cabo em madeira lixado e encerado, com bucha plástica.

CÓDIGO	MODELO	CABO	PESO	TAMANHO (largura x altura)	MASTER
F91.22	ENXADAO ESTREITO	MADEIRA - 1,50 M	1,05 KG	100 X 270 MM	3 UN
F91.23	ENXADAO LARGO	MADEIRA - 1,50 M	2,15 KG	140 X 280 MM	3 UN
F91.26	ENXADA NORTE/BAHIA	MADEIRA - 1,50 M	1,85 KG	200 X 260 MM	3 UN

O CABO DE 1,50 M VEM CONECTADO À ENXADA, PRONTO PARA O USO



- Matéria prima nobre.
- Lâminas em aço 1070 forjado.
- Cabo em madeira lixado e encerado.
- Com bucha plástica.



ALVIÃO, PICARETA E CHIBANCA



Utilizado no trabalho pesado em superfícies duras e rochosas para abertura de perfuração, quebra de paredes e cortes em rochas.



CÓDIGO	MODELO	CABO	MASTER
F91.02	ALVIÃO	CABO RETO - 95 CM	2 UN
F91.04	PICARETA	CABO RETO - 95 CM	2 UN
F91.06	CHIBANCA	CABO RETO - 95 CM	2 UN

- Produzido em aço carbono 1070.
- Pintura epóxi que garante maior robustez e durabilidade.



FORCADO



Indicado para trabalhos agrícolas e construção civil, tais como movimentação de vegetação, capim e palhas, além de britas e resíduos de obra.

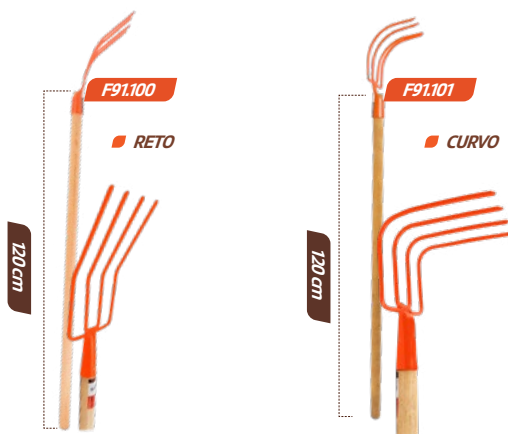

CÓDIGO	MODELO	CABO	MASTER
F91.100	FORCADO RETO - 4 DENTES	CABO - 1,2 M	3 UN
F91.101	FORCADO CURVO - 4 DENTES	CABO - 1,2 M	3 UN

- Produzido em aço SAE 1020.
- 4 dentes soldados.
- Pintura epóxi, que garante robustez e durabilidade.



CABO DE MADEIRA



F91.111: IDEAL PARA ENXADÕES, FOICES E CAVADEIRAS



120 cm

F91.111

CÓDIGO	MODELO	CABO	MASTER
F91.111	CABO P/ ENXADÃO/FOICE/CAVADEIRA	1,20 M	6 UN

• Cabo em madeira lixado e encerado.

SAIBA MAIS:
CABOS DE MADEIRA



DOBRADIÇA PARA PORTEIRA



Indicada para instalação em porteiros, portões e portas, de médio e grande porte.



F97.04

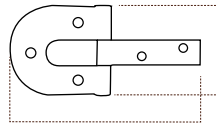

ALTURA

LARGURA

CÓDIGO	MODELO	TAMANHO (largura x altura)	MASTER
F97.01	DOBRADIÇA PORTEIRA Nº1	210 X 100 MM	6 UN
F97.02	DOBRADIÇA PORTEIRA Nº2	230 X 100 MM	6 UN
F97.03	DOBRADIÇA PORTEIRA Nº3	280 X 100 MM	6 UN
F97.04	DOBRADIÇA PORTEIRA Nº4	330 X 100 MM	6 UN

• Produzidas em aço carbono, SAE 1008.
• Espessura de 3 mm.
• Revestida com pintura epóxi, que garante robustez e durabilidade.

SAIBA MAIS:
DOBRADIÇA



FACÃO PARA MATO

MACHETE | MACHETE



F64.10

- LÂMINA POLIDA E TEMPERADA
- LÂMINA ATÉ O 3º PONTO DE FIXAÇÃO
- CABO DE PLÁSTICO

CÓDIGO	MODELO	TAMANHO (em polegadas)	MIDDLE	MASTER
F64.10	CABO PLÁSTICO	10"	6 UN	36 UN
F64.11	CABO PLÁSTICO	12"	6 UN	36 UN
F64.12	CABO PLÁSTICO	14"	6 UN	36 UN
F64.13	CABO PLÁSTICO	16"	6 UN	36 UN
F64.14	CABO PLÁSTICO	18"	6 UN	36 UN
F64.15	CABO PLÁSTICO	20"	6 UN	36 UN

• Cabo com desenho ergonômico.
• Alta resistência e durabilidade.

SAIBA MAIS:
FACÃO



FACÃO PARA CANA

MACHETE PARA CAÑA | SUGAR CANE MACHETE



F64.16

- LÂMINA POLIDA E TEMPERADA

CÓDIGO	MODELO	TAMANHO (em polegadas)	MIDDLE	MASTER
F64.16	CABO EM MADEIRA	13"	6 UN	36 UN

• Cabo com desenho ergonômico.
• Quatro parafusos de fixação.
• Lâmina até o 4º ponto de fixação.
• Alta resistência e durabilidade.

SAIBA MAIS:
FACÃO





Ajudando
a **CULTIVAR**
seus sonhos.



CONHEÇA
NOSSOS
PRODUTOS





LINHA

HIDRÁULICA



A **LINHA HIDRÁULICA FAMASTIL** aumenta ainda mais o mix da marca, fazendo com que seja ainda mais presente nos lares de seus clientes, além de seguir os mesmos rígidos padrões de qualidade de todos os produtos da empresa.

Famastil. Sempre à mão.



CAIXA DE GORDURA



Utilizada para receber todo esgoto proveniente da cozinha. Possui um sifão responsável por reter a gordura dentro da caixa, garantindo a integridade e o bom funcionamento de toda tubulação.

CÓDIGO	DESCRIÇÃO	CAPACIDADE	MASTER
F98.01	CAIXA DE GORDURA	18 LITROS	1UN

- Praticidade.
- Design que facilita a limpeza e manuseio.
- Duas entradas universais na mesma peça: DN 50 e DN 75.
- Resistência: suporta até 500 kg.
- Capacidade: 18 L.
- Composição : PP (polipropileno).



- SUPORTA ATÉ 500 KG
- CAPACIDADE DE 18L

SAIBA MAIS:
CAIXA DE GORDURA

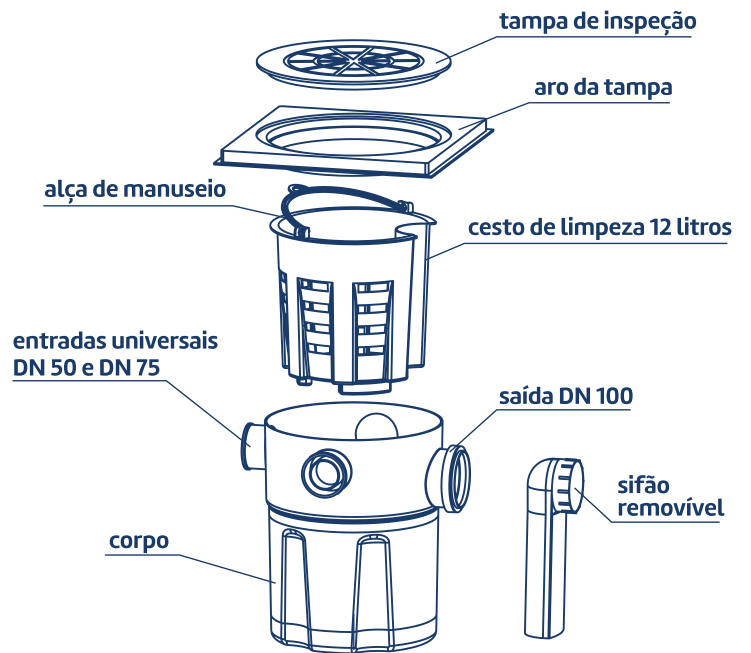



Famastil[®]



Famastil®